



**⚠ MISE EN GARDE !**



**Assurez-vous de lire et d'avoir parfaitement compris ce document avant d'installer, d'utiliser, d'entretenir ou d'intervenir sur cet appareil.** Le non-respect de ces instructions pourrait conduire à une panne de l'appareil, à des dommages aux biens, à des blessures graves voire mortelles. Une panne de l'appareil, une blessure ou des dommages aux biens dus à une installation incorrecte ne sont pas couverts par la garantie.

**📄 ACTION DE L'UTILISATEUR !**

TRUE suit l'historique de votre appareil par son numéro de série. Pour les retrouver plus facilement, notez le nom complet du modèle et le numéro de série de vos appareils ci-dessous. Ces informations se trouvent sur votre étiquette de numéro de série. L'emplacement de l'étiquette de numéro de série dépend de l'appareil.

Nom du modèle :

Numéro de série :

**True Manufacturing Co., Inc.**

2001 East Terra Lane • O'Fallon, Missouri 63366-4434 U.S.A.  
(636) 240-2400 • TÉLÉC.: (636) 272-2408

TÉLÉC. INT.: 636-272-7546 • (800) 325-6152

Service pièces détachées : (800)-424-TRUE (424-8783)

Service pièces détachées TÉLÉC.: (636)-272-9471



**MANUEL D'INSTALLATION**

**Manuel de Démarrage Rapide**

Traduction des instructions d'origine

**Amérique du Nord – Canada et Caraïbes**

Téléphone Garantie : +1 855 878 9277  
Courriel Garantie : warrantyinquiries@truemfg.com  
Téléphone Assistance technique : +1 855 372 1368  
Courriel Assistance technique : service@truemfg.com  
7h00-18h00 HNC du lundi au vendredi  
8h00-12h00 le samedi

**Mexique**

Téléphone : +52 555 804 6343/44  
service-mexicocity@truemfg.com  
9h00 – 17h30 du lundi au vendredi

**Amérique Latine**

Téléphone : +52 555 804 6343/44  
servicelatam@truemfg.com  
9h00 – 17h30 du lundi au vendredi

**Royaume-Uni, Irlande, Moyen-Orient, Afrique et Inde**

Téléphone : +44 (0) 800 783 2049  
Service-emea@truemfg.com  
8h30 – 17h00 du lundi au vendredi

**Australie**

Téléphone : +61 2-9426-5222  
service@bromicgroup.com

**Union Européenne et États Indépendants du Commonwealth**

Téléphone : +41 61 563 0705  
service-emea@truemfg.com  
8h00 – 17h00 du lundi au vendredi

## Ressources en ligne

Nos manuels d'installation spécifiques de chaque modèle sont mis à jour au fur et à mesure de la disponibilité des informations et des nouveaux modèles. Pour obtenir la dernière version du manuel d'installation spécifique de votre modèle, scannez le code QR ci-dessous ou consultez notre bibliothèque de Manuels d'installation et de service après-vente à l'adresse :

[www.truemfg.com/support/manuals/](http://www.truemfg.com/support/manuals/)



Pour en savoir plus sur le réglage de la commande de température d'un appareil ou son fonctionnement général, consultez notre *Guide de commande générale de réfrigération commerciale* dans notre bibliothèque de ressources à l'adresse :

[www.truemfg.com/support/manuals/#panel4](http://www.truemfg.com/support/manuals/#panel4)



Pour vous aider à trouver un technicien de service après-vente en réfrigération pour installation, intervention ou entretien, consultez notre outil de recherche de sociétés de service à l'adresse

[www.truemfg.com/support/service-locator](http://www.truemfg.com/support/service-locator)

(Ou <https://www.truemfg.com/international/> pour un support international)

ou suivez le code QR. TRUE n'est que le fabricant de l'appareil et n'est pas responsable de son installation.

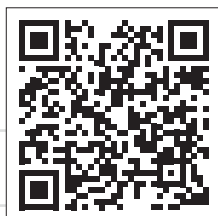

Amérique du Nord

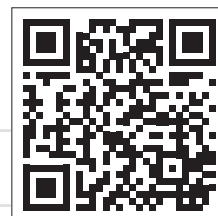

International

# MERCI

## POUR VOTRE ACHAT

L'objectif essentiel de ce document est de faciliter l'installation, l'entretien et les interventions sur votre appareil TRUE. Ce document contient des informations importantes concernant la sécurité, l'utilisation, l'entretien et les interventions. **NE PAS** jeter ce document. TRUE n'est que le fabricant de l'appareil. Pour vous aider à trouver un technicien de service après-vente en réfrigération pour installation, intervention ou entretien, consultez notre outil de recherche de sociétés de service (Voir les liens et les codes QR à la page. [2](#)).

### ! NOTICE !



Ce document correspond à plusieurs familles de modèles ; pour obtenir le manuel d'utilisation spécifique d'un modèle, consultez [www.truemfg.com/support/manuals/](http://www.truemfg.com/support/manuals/), suivez un code QR à la page. [2](#) ou contactez le service d'assistance technique de TRUE.

## Table des matières

<b>Préface</b>		<b>Fonctionnement de l'appareil</b>	
Définitions des signaux et symboles .....	4	Mise en marche.....	17
<b>Informations de sécurité</b>		Emplacement de l'interrupteur d'éclairage .....	18
Précautions de base en matière de sécurité et avertissements .....	5	Fonctionnement de TRULUMINA® .....	18
Avertissements sur les blessures .....	6	Séquence générale de fonctionnement (réfrigérateurs et congélateurs).....	19
Avertissements sur la mise au rebut des appareils.....	7	Séquence générale de fonctionnement (les appareils chauffés).....	21
Avertissements sur les réfrigérants hydrocarbures.....	7	Réglages de régulateur de température .....	22
Avertissements sur la sécurité électrique .....	8	<b>Entretien et intervention</b>	
<b>À propos de votre appareil et exigences d'installation</b>		Remplacement de composants .....	30
Caractéristiques de l'appareil.....	9	Nettoyage du serpentín du condenseur .....	31
Dégagements.....	10	Entretien et nettoyage général des surfaces.....	31
Installation électrique.....	11	Entretien recommandé .....	32
<b>Installation et entretien</b>		<b>Garantie</b>	
Sortie de la caisse et contrôle .....	13	Informations de garantie.....	35
Installation des vis de mise à niveau, des pieds ou roulettes .....	14		
Mise à niveau de l'appareil.....	15		
Scellage de l'appareil au sol .....	15		
Installation des clayettes.....	15		
Dépose du film protecteur.....	16		

## Préface

Les avertissements, directives et recommandations de ce document sont destinés à éviter des dommages à l'appareil, des dommages aux biens, des blessures ou décès. Veuillez lire attentivement tous les avertissements, directives et recommandations avant de poursuivre pour une utilisation et un entretien sûrs de votre appareil TRUE.

## Définitions des signaux et symboles

Vous trouverez ci-dessous les symboles que vous pourrez trouver dans ce document. Certains symboles peuvent ne pas y apparaître.

### Définitions des mentions de danger

<b>DANGER !</b>	Situation de danger imminent qui si elle n'est pas évitée se traduirait par une blessure grave ou mortelle.
<b>MISE EN GARDE !</b>	Situation de danger potentiel qui si elle n'est pas évitée qui pourrait se traduire par une blessure grave ou mortelle.
<b>ATTENTION !</b>	Situation de danger potentiel qui si elle n'est pas évitée, pourrait conduire à des blessures mineures ou modérées, pratique non sûre.
<b>ACTION DE L'UTILISATEUR !</b>	Alerte d'action de l'utilisateur, respectez toutes les recommandations pour éviter des dommages à l'appareil ou au produit.
<b>NOTICE !</b>	Informations importantes non associées à des dangers ou au risque de blessure.

### Symboles de sécurité

	<b>Alerte de sécurité</b> ; signale au lecteur des dangers potentiels de blessure. Respectez tous les messages de sécurité suivant ce symbole pour éviter des blessures voire un décès.
	<b>Matériau inflammable</b> ; danger d'incendie ou d'explosion.
	Danger de <b>choc électrique</b> .
	Danger de <b>trébuchement ou de basculement</b> .
	<b>Élément coupant</b> ; danger de blessure ou de mutilation.
	<b>Danger pour les yeux</b> et risque de blessures oculaires.
	Danger d' <b>explosion, bouteille sous pression</b> .
	Danger <b>dû à une surface glissante</b> .
	Danger d' <b>écrasement ou de coupure</b> .

### Symboles supplémentaires

	<b>Symbole d'alerte d'action obligatoire</b> ; signale au lecteur des actions obligatoires ou recommandées. Respectez tous les messages et recommandations suivant ce symbole pour éviter des dégâts à l'appareil ou au produit.
<b>NOTICE &gt;</b>	<b>Informations importantes</b> non associées à des dangers ou au risque de blessure.
	<b>Consultez et assurez-vous</b> d'avoir compris le manuel d'installation avant d'installer, d'utiliser ou d'entretenir l'appareil.
	Porter une <b>protection des yeux</b> .
	Porter des <b>gants</b> .
	<b>Fixer les bouteilles de gaz</b> pour éviter leur chute.
	<b>NE PAS</b> utiliser de rallonge électrique.
	<b>NE PAS</b> utiliser d'adaptateur de fiche.
	<b>NE PAS</b> éliminer avec d'autres déchets ménagers.

## Informations de sécurité

# Informations de sécurité

### Précautions de base en matière de sécurité et avertissements

Respectez les précautions de sécurité de base, notamment ce qui suit, pour réduire le risque de blessure, de choc électrique, d'incendie ou de décès.

#### ⚠ MISE EN GARDE !



**Assurez-vous de lire et d'avoir parfaitement compris ce document avant d'installer, d'utiliser, d'entretenir ou d'intervenir sur cet appareil. Le non-respect de ces instructions pourrait conduire à une panne de l'appareil, à des dommages aux biens, à des blessures graves voire mortelles. Une panne de l'appareil, une blessure aux personnes ou des dommages aux biens dus à une installation incorrecte ne sont pas couverts par la garantie.**

- Le non-respect des instructions détaillées d'installation, d'utilisation et d'entretien de l'appareil de ce document dégrade la sécurité, les performances de l'appareil, la durée de vie des composants et la couverture de garantie.
- Seuls des techniciens qualifiés doivent installer ou intervenir sur cet appareil. Pour vous aider à trouver un technicien de service après-vente en réfrigération pour installation, intervention ou entretien, consultez notre outil de recherche de sociétés de service (Voir les liens et les codes QR à la page. 2). TRUE n'est que le fabricant de l'appareil et n'est pas responsable de son installation.
- Cet appareil n'est pas destiné à être utilisé, nettoyé ou entretenu par des personnes (y compris des enfants) aux capacités physiques, sensorielles ou mentales réduites, ou manquant d'expérience ou de connaissances, sauf sous supervision ou après instruction concernant l'utilisation de l'appareil par une personne responsable de leur sécurité.
- **NE PAS** installer ou utiliser un équipement qui a été utilisé de façon incorrecte, abusive, négligé, endommagé ou altéré/modifié par rapport aux caractéristiques de fabrication d'origine.
- **NE PAS** modifier ni altérer l'appareil.
- **NE PAS** utiliser des appareils électriques à l'intérieur des compartiments de stockage pour aliments des appareils, à moins qu'ils ne soient d'un type recommandé par le fabricant.
- Le propriétaire de l'appareil est responsable d'effectuer une évaluation de danger et d'équipements de protection individuelle (EPI) nécessaires pour assurer une protection adéquate lors des procédures d'entretien et de nettoyage.
- Utilisez les outils, équipements de sécurité et EPI appropriés pendant l'installation et l'entretien.
- N'utilisez l'appareil que pour l'usage prévu décrit dans ce document.
- Toutes les clayettes doivent être installées correctement en respectant les limites de charge. Une installation ou un chargement incorrect des clayettes comme toute surcharge peut conduire à des dommages à l'appareil, au produit ou à des blessures.
- Maintenez propres et dégagés les alentours de l'appareil pour éviter qu'il soit endommagé par des débris ou des nuisibles.

#### ⓘ ACTION DE L'UTILISATEUR !



- L'appareil doit être installé conformément à toutes les lois, codes et règlements applicables.
- Cet appareil doit être installé dans le respect des normes de sécurité pour les systèmes de réfrigération, ANSI/ASHRAE 15.

#### ⓘ NOTICE !



Le constructeur ne saurait être tenu responsable des blessures ou dommages résultant d'une utilisation inappropriée, incorrecte ou déraisonnable.

## Informations de sécurité (suite)

### Avertissements sur les blessures

#### ⚠ DANGER !

	<p><b>NE PAS</b> laisser les enfants jouer avec ni dans l'appareil. Un enfermement ou des blessures de l'enfant sont possibles.</p>
	<p><b>NE PAS</b> stocker ni utiliser ce qui suit au voisinage de cet appareil ou de tout autre appareil :</p> <ul style="list-style-type: none"> <li>• Essence ou autres vapeurs et liquides inflammables</li> <li>• Substances combustibles ou explosives, par exemple bombes d'aérosol à propulseur inflammable.</li> <li>• Autres substances volatiles ou inflammables</li> </ul>
 	<p><b>Contactez TRUE Manufacturing pour connaître l'emplacement des conduites de réfrigérant</b> et câblages électriques avant de percer, découper ou perforer les parois intérieures ou extérieures. Le non-respect de ces instructions pourrait causer des dégâts, des blessures ou un décès.</p>

#### ⚠ MISE EN GARDE !

	<p><b>Seuls des techniciens qualifiés doivent installer ou intervenir sur cet appareil. Pour vous aider à trouver un technicien de service après-vente en réfrigération pour installation, intervention ou entretien, consultez notre outil de recherche de sociétés de service (Voir les liens et les codes QR à la page. 2). TRUE n'est que le fabricant de l'appareil et n'est pas responsable de son installation.</b></p> <ul style="list-style-type: none"> <li>• Utilisez les outils, équipements de sécurité et équipements de protection individuelle (EPI) appropriés pendant l'installation et l'entretien.</li> <li>• <b>NE PAS</b> toucher les surfaces froides dans le compartiment du réfrigérateur avec les mains humides ou mouillées. La peau peut adhérer à ces surfaces extrêmement froides. La peau peut adhérer à ces surfaces extrêmement froides.</li> <li>• L'assistance d'une autre personne peut être nécessaire pour l'installation, les réparations et l'entretien. Levez à plusieurs personnes ou utilisez un appareil de levage. Utilisez toujours les techniques de levage appropriées sous peine de blessure.</li> </ul>
	<p><b>Ce produit peut vous exposer à des produits chimiques</b> dont le Chrome VI, connu de l'état de Californie comme pouvant causer des cancers et malformations à la naissance ou autres lésions de l'appareil reproducteur. Pour en savoir plus consultez le site <a href="http://www.P65warnings.ca.gov">www.P65warnings.ca.gov</a>.</p>
	<p><b>Surfaces glissantes !</b> L'humidité due à une évacuation incorrecte peut créer des surfaces glissantes près de l'appareil. Il est de votre responsabilité d'avertir immédiatement vos clients et de sécher la surface glissante. Toutes les surfaces de plancher humides doivent être repérées par un panneau de signalement.</p>
	<p><b>Bords coupants !</b> Prenez garde lors du déplacement, de l'installation, du nettoyage, des interventions et de l'entretien de l'appareil pour éviter les coupures. Soyez prudent quand vous devez passer sous l'appareil ou manipuler des pièces métalliques.</p> <ul style="list-style-type: none"> <li>• Gardez les doigts à l'écart des points de pincement, par exemple dans l'espace entre les portes de l'appareil et les meubles environnants. Prenez garde à la fermeture des portes si des enfants se trouvent à proximité.</li> </ul>
	<p><b>Danger de basculement !</b> Il existe un risque de basculement de l'appareil lors du déballage, de l'installation ou du déplacement. Prenez les mesures de sécurité appropriées. Les dispositifs antibasculement ne peuvent que réduire (et non pas éliminer) le danger de basculement. Ne laissez jamais les enfants grimper ni se suspendre aux tiroirs, portes ou clayettes.</p>
	<p><b>Danger d'écrasement ou de coupure !</b> Restez à l'écart lors des opérations de déballage, d'installation, de déplacement ou d'intervention sur l'appareil.</p>
	<p><b>Risque de choc électrique ou de brûlure !</b> Voir « Avertissements : Sécurité électrique » pour en savoir plus.</p>

## Informations de sécurité (suite)

### Avertissements sur la mise au rebut des appareils

<b>DANGER !</b>	
	<p><b>Risque pour les enfants de rester enfermés !</b></p> <p>Les enfants pourraient se trouver enfermés dans des appareils mis au rebut avec risque de suffocation. Ne jamais éliminer vos appareils sans avoir pris les précautions pour éviter l'enfermement d'enfant, même si l'appareil ne reste sans surveillance que peu de temps.</p> <p><b>Les précautions contre l'enfermement d'enfant peuvent être notamment les suivantes :</b></p> <ul style="list-style-type: none"> <li>• Déposez toutes les portes (ou tiroirs pour les appareils à tiroirs).</li> <li>• Laissez tous les tiroirs et clayettes intérieurs en position pour rendre plus difficile de grimper (et de s'insérer) à l'intérieur de l'appareil.</li> </ul>
	<p><b>Risque d'incendie ou d'explosion !</b> Isolant et frigorigène inflammable utilisé. Éliminez l'appareil conformément aux lois, codes et règlements applicables. Respectez toutes les précautions de sécurité associées à la manipulation de réfrigérant inflammable et isolants.</p>
	<p><b>NE PAS</b> éliminer votre appareil avec les déchets ménagers.</p>

### Avertissements sur les réfrigérants hydrocarbures

Les appareils TRUE utilisent un réfrigérant hydrocarbure (R-290/513A/600a). Consultez le numéro de série pour identifier le réfrigérant utilisé par l'appareil. L'emplacement de l'étiquette de numéro de série dépend du modèle.

<b>DANGER !</b>	
	<p><b>Risque d'incendie ou d'explosion ! Le frigorigène utilisé est inflammable.</b></p> <ul style="list-style-type: none"> <li>• Toutes les interventions et opérations d'entretien doivent être effectuées par des techniciens qualifiés pour réduire le risque d'incendie et de blessure dû à des pièces ou à une réparation incorrectes.</li> <li>• Consultez le numéro de série pour identifier le réfrigérant utilisé par l'appareil. L'emplacement de l'étiquette de numéro de série dépend du modèle.</li> <li>• <b>NE PAS</b> endommager le système de réfrigération pendant le transport et l'installation.</li> <li>• Si l'appareil est endommagé, recherchez les dégâts sur le système de réfrigération avant l'installation ou la mise en service.</li> <li>• Ne jamais utiliser d'objets ou d'outils coupants pour éliminer la glace ou le givre. <b>NE PAS</b> utiliser des appareils mécaniques pour dégivrer le réfrigérateur.</li> <li>• Éliminez l'appareil conformément aux lois, codes et règlements applicables. Respectez toutes les précautions de sécurité associées à la manipulation de réfrigérant inflammable.</li> <li>• <b>NE PAS</b> utiliser des appareils électriques à l'intérieur des compartiments de stockage pour aliments des appareils, à moins qu'ils ne soient d'un type recommandé par le fabricant.</li> <li>• N'utilisez <b>PAS</b> de téléphones portables à proximité de tuyaux ou de câbles, ni de cigarettes, de cigares ou de cigarettes électroniques à proximité de l'appareil, car ceux-ci peuvent constituer une source d'inflammation ou d'étincelles.</li> </ul>

## Informations de sécurité (suite)

### Avertissements sur la sécurité électrique

#### ⚠ DANGER !

**Risque de choc électrique, de brûlure ou d'incendie ! Le non-respect de ces avertissements électriques peut provoquer des dégâts à l'appareil, aux biens, un choc électrique, des brûlures ou un incendie pouvant causer des blessures graves voire mortelles.**



- Il est de la responsabilité du propriétaire de l'appareil de s'assurer de la conformité du raccordement électrique à tous les codes de construction applicables.
- Avant de raccorder votre appareil à l'alimentation, vérifiez que la tension d'alimentation et le calibre nominal du circuit correspondent à l'appareil. Corrigez immédiatement toute différence de tension d'alimentation ou de calibre du circuit.
- Avant de raccorder votre appareil à l'alimentation, vérifiez que celle-ci est mise à la terre correctement. Corrigez immédiatement tout défaut de mise à la terre de l'alimentation. TRUE recommande de faire appel à un électricien qualifié pour contrôler votre prise murale et son circuit de façon à s'assurer de la mise à la terre correcte
- **NE PAS** nettoyer l'appareil au jet d'eau ou avec un tuyau d'arrosage. **NE PAS** immerger le cordon d'alimentation dans l'eau.
- Débranchez toujours l'appareil ou coupez l'alimentation avant l'installation ou toute intervention. La coupure d'une commande électronique ou le réglage d'une commande de température à zéro (position arrêt) ne coupe pas l'alimentation de tous les composants.
- L'appareil devrait être alimenté par son propre circuit électrique dédié pour éviter une surcharge de l'alimentation.
- **Le cordon d'alimentation du constructeur d'origine (OEM) comporte une fiche avec terre pour réduire la possibilité de choc électrique.**
  - **Ne supprimez jamais le connecteur de terre du cordon d'alimentation !** Pour assurer la sécurité des personnes, cet appareil doit être correctement mis à la terre.
  - **Ne jamais utiliser de rallonge !** Une rallonge est un composant qui augmente la longueur du cordon d'alimentation d'origine pour le raccorder à une source d'alimentation.
  - **Ne jamais utiliser de connecteur adaptateur !** Une fiche d'adaptation modifie la configuration de la fiche OEM d'origine pour le raccordement à une source d'alimentation.
- **Ne pas utiliser un cordon qui présente des fissures ou des signes d'abrasion sur la longueur ou à une de ses extrémités.**
  - Faites remplacer immédiatement par un technicien qualifié les cordons d'alimentation d'origine endommagés par des composants d'origine.
  - **Ne jamais débrancher votre réfrigérateur en tirant sur le cordon d'alimentation.** Tirez toujours la fiche bien droit pour la débrancher de la prise.
  - Prenez garde à ne pas rouler sur le cordon d'alimentation et à ne pas l'endommager lors du déplacement de l'appareil.
  - **Ne jamais utiliser le cordon d'alimentation pour empêcher le déplacement de l'appareil.** Utilisez toujours les moyens adéquats de maintien en position de l'appareil sans imposer de contraintes au cordon d'alimentation.
  - Maintenez le cordon d'alimentation à l'écart des surfaces chaudes.
  - **NE PAS** laisser pendre le cordon d'alimentation sur le bord d'une table ou d'un plan de travail.
  - **NE PAS** plier excessivement ni poser d'articles lourds sur le cordon d'alimentation.

#### ⓘ NOTICE !



**TRUE ne prendra pas en garantie les défauts suivants :**

- Pannes de compresseur dues à une tension d'alimentation incorrecte.
  - Appareil dont le cordon d'alimentation OEM a été dégradé.
  - Appareil raccordé à des adaptateurs ou à des rallonges.
- Pour plus de détails, consultez la déclaration de garantie complète de TRUE.

## À propos de votre appareil et exigences d'installation

# À propos de votre appareil et exigences d'installation

### ! ACTION DE L'UTILISATEUR !



**TRUE n'est pas responsable des dégâts** qui se sont produits pendant le transport. Contrôlez toujours les dommages de transport avant la réception et l'installation de votre appareil. En cas de dommages constatés, notez-les sur le bon de livraison, déposez immédiatement une réclamation auprès du transporteur et contactez TRUE. **Ne pas installer ni mettre en service l'appareil.**

Merci d'avoir choisi TRUE Manufacturing pour répondre à vos besoins en matière de réfrigération. TRUE recommande fortement de faire installer votre appareil par un technicien qualifié et un électricien pour assurer une installation correcte. Le coût d'une installation professionnelle est de l'argent bien placé. Seuls des techniciens qualifiés doivent installer ou intervenir sur cet appareil.

Pour vous aider à trouver un technicien de service après-vente en réfrigération pour installation, intervention ou entretien, consultez notre outil de recherche de sociétés de service (Voir les liens et les codes QR à la page [2](#)). TRUE n'est que le fabricant de l'appareil et n'est pas responsable de son installation.

Le propriétaire de l'appareil est responsable de l'installation et de l'entretien correct de l'appareil, comme indiqué dans ce document. Les procédures courantes de nettoyage et d'entretien ne sont pas couvertes par la garantie de TRUE.

### Caractéristiques de l'appareil

Ce que vous devez savoir sur votre appareil :

- Appareil testé pour la norme IEC/ISO, classe de climat 5 [température de 104°F (40°C), humidité relative de 40 %].
- Appareil testé pour la norme IEC/ISO, classe de climat 8 [température de 75°F/24°C, humidité relative de 55 %].
- Appareil testé pour une pression acoustique pondérée inférieure à 70 dB.
- Cet appareil n'est pas destiné au stockage ni à la présentation d'aliments potentiellement dangereux quand le thermostat est réglé au-dessus de 41°F (5°C).
- L'appareil n'est pas adapté à un emplacement où pourrait être utilisé un jet d'eau ou un tuyau d'arrosage.
- Branchez toujours l'appareil sur son propre circuit électrique dédié !
- Avant de brancher votre appareil à l'alimentation, vérifiez que la tension d'entrée ( $\pm 5\%$ ) et l'intensité pouvant être fournies par le circuit correspondent aux valeurs nominales indiquées sur l'étiquette de numéro de série de l'appareil. Corrigez immédiatement une différence de tension d'alimentation ou une intensité insuffisante. L'emplacement de l'étiquette de numéro de série dépend du modèle.
- Avant de raccorder votre appareil à l'alimentation, vérifiez que celle-ci est mise à la terre correctement. Corrigez immédiatement tout défaut de mise à la terre de l'alimentation.
- Assurez-vous que l'appareil est situé de manière à permettre des dégagements adéquats et une circulation d'air suffisante autour de l'appareil. Voir « Dégagements ». (page [10](#)).
- Lisez et respectez tous les avertissements et instructions d'entretien. Le non-respect de ces instructions pourrait endommager votre appareil et annuler sa garantie.
- Pour les essais de consommation d'énergie et de performances, ne chargez jamais de produits sur le plancher intérieur de l'appareil.

## À propos de votre appareil et exigences d'installation (suite)

### Dégagements

#### ! ACTION DE L'UTILISATEUR !



Si les dégagements de votre modèle ne sont pas répertoriés dans le tableau, consultez le manuel spécifique de votre modèle sur [www.truemfg.com/support/manuals/](http://www.truemfg.com/support/manuals/) ou suivez le code QR à la page 2.

#### ! NOTICE !



**La garantie est nulle en cas de ventilation insuffisante.** N'utilisez PAS de téléphones portables à proximité de tuyaux ou de câbles, ni de cigarettes, de cigares ou de cigarettes électroniques à proximité de l'appareil, car ceux-ci peuvent constituer une source d'inflammation ou d'étincelles.

MODÈLE	DESSUS	CÔTÉS	ARRIÈRE
CVM-11/13	1" (25,4 mm)	0" (0 mm)	1" (25,4 mm)
CVM-20/24/27	0" (0 mm)	0" (0 mm)	1" (25,4 mm)
Congélateur CVM	3" (76,2 mm)	0" (0 mm)	3" (76,2 mm)
Vitrine traiteur	N/D Ouvert	0" (0 mm)	Ouvert
Congélateur FLM	3" (76,2 mm)	0" (0 mm)	3" (76,2 mm)
Réfrigérateur FLM	0" (0 mm)	0" (0 mm)	1" (25,4 mm)
G4SM	0" (0 mm)	0" (0 mm)	1" (25,4 mm)
GDIM	1" (25,4 mm)	0" (0 mm)	3" (76,2 mm)
GDM-05/05F	12" Ouvert (304,8 mm)	1" (25,4 mm)	1" (25,4 mm)
GDM-07F	1" (25,4 mm)	1" (25,4 mm)	3" (76,2 mm)
GDM-10/12/10-58	1" (25,4 mm)	0" (0 mm)	1" (25,4 mm)
GDM-11SD	0" (0 mm)	0" (0 mm)	1" (25,4 mm)
Congélateur GDM	3" (76,2 mm)	0" (0 mm)	3" (76,2 mm)
Réfrigérateur GDM	0" (0 mm)	0" (0 mm)	1" (25,4 mm)
GEM	0" (0 mm)	0" (0 mm)	1" (25,4 mm)

MODÈLE	DESSUS	CÔTÉS	ARRIÈRE
Refrigeriseur de verres	1" (25,4 mm)	1" (25,4 mm)	1" (25,4 mm)
Séries spec	12" Ouvert (304,8 mm)	0" (0 mm)	1" (25,4 mm)
Congélateur Série T	3" (76,2 mm)	0" (0 mm)	3" (76,2 mm)
Réfrigérateur Série T	0" (0 mm)	0" (0 mm)	1" (25,4 mm)
TAC	8" (203,2 mm)	0" (0 mm)	3" (76,2 mm)
TBB/TDD/TDB/TD	1" (25,4 mm)	1" (25,4 mm)	1" (25,4 mm)
TBR/TDR/EBR/EDR	0" (0 mm)	0" (0 mm)	0" (0 mm)
TCGG	0" (0 mm)	0" (0 mm)	Ouvert
TCM	0" (0 mm)	1" (25,4 mm)	1" (25,4 mm)
TCR/TCF	0" (0 mm)	0" (0 mm)	0" (0 mm)
TDC	N/D Ouvert	1" (25,4 mm)	Ouvert
TDM/TGM	Ouvert	1" (25,4 mm)	Ouvert
TFM	Ouvert	1" (25,4 mm)	1" (25,4 mm)
TFP/TFT	0" (0 mm)	0" (0 mm)	0" (0 mm)
Congélateur TGN	3" (76,2 mm)	0" (0 mm)	3" (76,2 mm)
Réfrigérateur TGN	0" (0 mm)	0" (0 mm)	1" (25,4 mm)
THAC	0" (0 mm)	1" (25,4 mm)	1" (25,4 mm)
TMC	0" (0 mm)	0" (0 mm)	1" (25,4 mm)
TOAM	8" (203,2 mm)	0" (0 mm)	3" (76,2 mm)
TPP/TSSU	Sans objet	0" (0 mm)	0" (0 mm)
TRCB	1" (25,4 mm)	1" (25,4 mm)	1" (25,4 mm)
TSD-09G, GDM-09	1" (25,4 mm)	1" (25,4 mm)	1" (25,4 mm)
TUC/TWT	0" (0 mm)	0" (0 mm)	0" (0 mm)
Réfrigérateur TVM	0" (0 mm)	0" (0 mm)	1" (25,4 mm)
TVM-FD (Porte pleine)	1" (25,4 mm)	0" (0 mm)	1" (25,4 mm)

## À propos de votre appareil et exigences d'installation (suite)

### Installation électrique

#### ⚠ DANGER !



- **Ne jamais utiliser de rallonge!** Une rallonge est un composant qui augmente la longueur du cordon d'alimentation d'origine pour le raccorder à une source d'alimentation.



- **Ne jamais utiliser de connecteur adaptateur!** Une fiche d'adaptation modifie la configuration de la fiche OEM d'origine pour le raccordement à une source d'alimentation.



- **Toujours utiliser la prise correcte.** Voir « Configurations de fiche NEMA » ci-dessous

#### ⓘ ACTION DE L'UTILISATEUR !



Trouvez un exemplaire du schéma de câblage grâce à notre recherche par numéro de série à l'adresse [www.truemfg.com/support/serial-number-lookup](http://www.truemfg.com/support/serial-number-lookup).

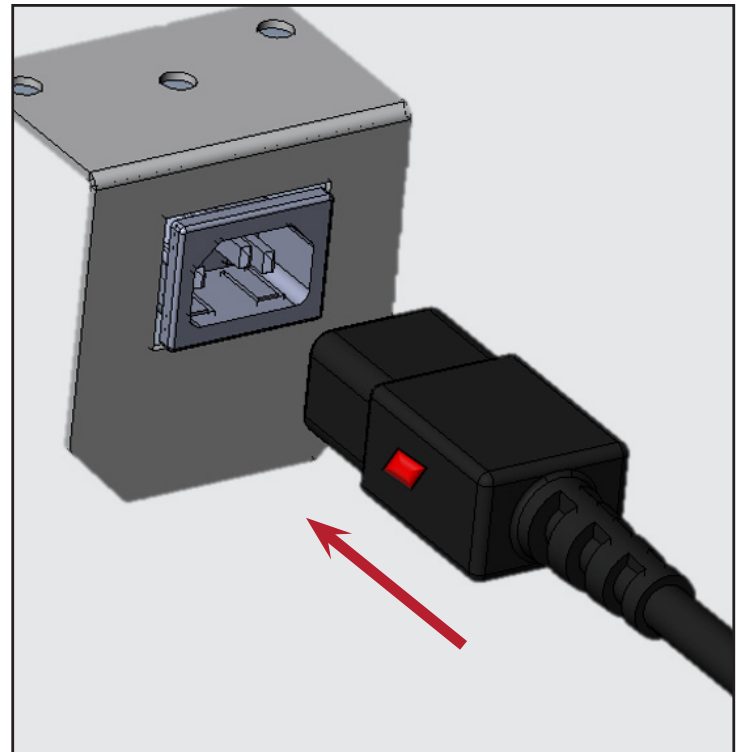

Figure 1. Insérez à fond le cordon d'alimentation dans la prise.

### Configurations de fiches NEMA

#### UTILISATION À 60 HZ UNIQUEMENT !

TRUE utilise le type de connecteurs montrés. Si vous **N'AVEZ PAS** la bonne prise, demandez à un électricien agréé de vérifier et d'installer la bonne source d'alimentation.



115/60/1  
NEMA-5-15R



115/208-230/1  
NEMA-14-20R



115/60/1  
NEMA-5-20R



208-230/60/1  
NEMA-6-15R

#### Fiches internationales seulement (IEC).

Les modèles internationaux peuvent être livrés avec un cordon d'alimentation qui doit être installé. Installez ce cordon avant de brancher l'appareil à une source d'alimentation.

**NOTICE >** Les formes de prise internationales varient selon le pays et la tension de courant.

#### Installation

Engagez à fond le cordon d'alimentation dans la prise de l'appareil jusqu'au verrouillage en position. Voir Fig. 1.

#### Dépose

Appuyez sur le bouton rouge. Voir Fig. 2.

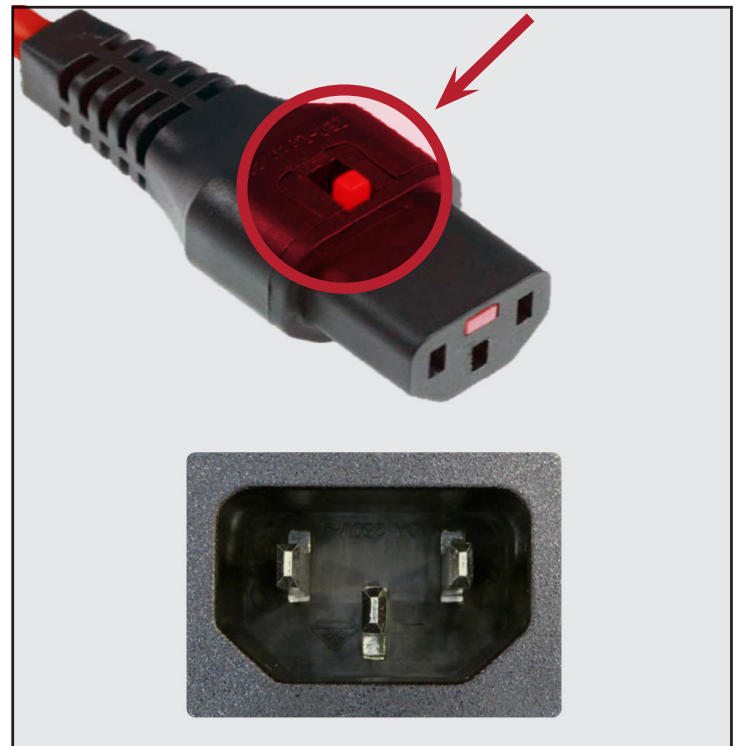

Fig. 2. Poussez sur le bouton rouge pour retirer la fiche.



## Installation et entretien

# Installation et entretien

### ⚠ DANGER !



**Risque de choc électrique ou de brûlure !** La coupure d'une commande électronique ou le réglage d'une commande de température à la position 0 (arrêt) ne coupe pas l'alimentation de tous les composants. Débranchez l'appareil ou coupez l'alimentation avant l'installation ou une intervention.

### ⚠ MISE EN GARDE !



**Seuls des techniciens qualifiés** doivent installer ou intervenir sur cet appareil. Pour vous aider à trouver un technicien de service après-vente en réfrigération pour installation, intervention ou entretien, consultez notre outil de recherche de sociétés de service (Voir les liens et les codes QR à la page. 2).



**Le propriétaire de l'appareil est responsable** d'effectuer une évaluation de danger et d'équipements de protection individuelle (EPI) nécessaires pour assurer une protection adéquate lors des procédures d'entretien et de nettoyage.

**Utilisez les outils**, équipements de sécurité et EPI appropriés pendant l'installation et l'entretien.



**Bords coupants !** Prenez garde lors du déplacement, de l'installation, du nettoyage, des interventions et de l'entretien de l'appareil pour éviter les coupures. Soyez prudent quand vous devez passer sous l'appareil ou manipuler des pièces métalliques. Gardez les doigts à l'écart des points de pincement, par exemple dans l'espace entre les portes de l'appareil et les appareils environnants. Prenez garde à la fermeture des portes si des enfants se trouvent à proximité.



**Danger de basculement !** Il existe un risque de basculement de l'appareil lors du déballage, de l'installation ou du déplacement. Prenez les mesures de sécurité appropriées. Les dispositifs antibasculement ne peuvent que réduire (et non pas éliminer) le danger de basculement. Ne laissez jamais les enfants grimper ni se suspendre aux tiroirs, portes ou clayettes.



**Danger d'écrasement ou de coupure !** Restez à l'écart lors des opérations de déballage, d'installation, de déplacement ou d'intervention sur l'appareil.

### ⓘ NOTICE !



Consultez les informations d'installation détaillées dans nos manuels d'installation spécifiques de chaque modèle ; trouvez le manuel d'installation spécifique de votre modèle à l'adresse

[www.truemfg.com/support/manuals/](http://www.truemfg.com/support/manuals/)

Scannez un code QR la page. 2, ou contactez le service d'assistance technique de TRUE.

Les clés pour les appareils avec serrure de porte se trouvent sur la quatrième de couverture de ce manuel.

## Sortie de la caisse et contrôle

### ⓘ ACTION DE L'UTILISATEUR !



- Si l'appareil est endommagé, notez les dégâts constatés sur le bon de livraison, déposez immédiatement une réclamation auprès du transporteur et contactez TRUE. **Ne pas installer ni mettre en service l'appareil.**
- Si l'appareil a été couché sur le dos ou sur le côté, assurez-vous de le laisser debout deux fois le temps de séjour en position couchée (jusqu'à quatre (4) heures) avant de brancher l'appareil sur une source d'alimentation. Si le temps en position couchée a dépassé quatre (4) heures, laissez l'appareil reposer en position verticale 24 heures avant de le mettre en route.

1. Contrôlez l'emballage extérieur pour détecter tout dégât. Respectez la procédure recommandée par TRUE pour la réception des livraisons.
2. Retrait de l'emballage extérieur. Contrôlez l'appareil pour y détecter des dégâts visibles ou cosmétiques.
3. Placez votre appareil aussi près que possible de son emplacement final avant d'enlever la palette en bois.

## Installation et entretien (suite)

### Installation des vis de mise à niveau, des pieds ou roulettes

#### ⚠ MISE EN GARDE !

**Danger de basculement !** Vérifiez **TOUJOURS** que les vis de mise à niveau centrales sont en contact parfait avec le sol après mise à niveau de l'appareil.

Assurez-vous **TOUJOURS** de bien serrer les vis ou roulettes de mise à niveau (avec leurs cales) contre le rail ou la plaque de fixation.

Vérifiez **TOUJOURS** que les roulettes ou pieds de mise à niveau centraux sont en contact parfait avec le sol après mise à niveau de l'appareil. Voir la figure ci-dessous

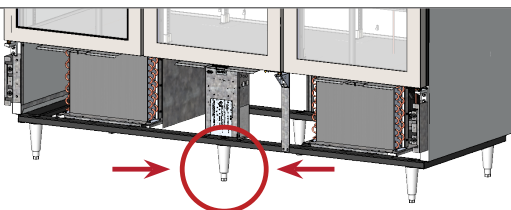

**Bords coupants !** Prenez garde lors du déplacement, de l'installation, du nettoyage, des interventions et de l'entretien de l'appareil pour éviter les coupures. Soyez prudent quand vous devez passer sous l'appareil ou manipuler des pièces métalliques.

Les vis de mise à niveau facilitent le calage de l'appareil. Les pieds réglables en option permettent d'obtenir un dégagement de 6" (153 mm) sous l'appareil. Les roulettes assurent la mobilité de l'appareil. Utilisez toujours des cales pour régler les roulettes.

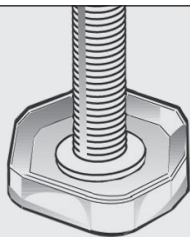

Fig. 1. Vis de mise à niveau.

#### Montage du rail inférieur

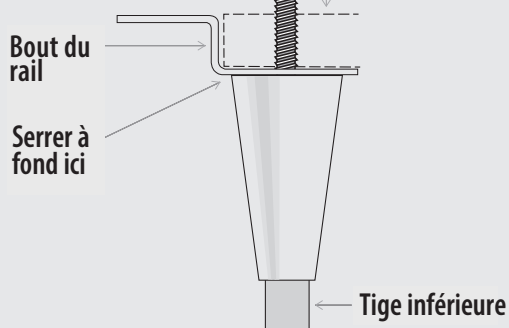

Fig. 2. Éléments d'un pied de mise à niveau réglable. Réglez la tige inférieure pour mettre à niveau l'appareil.

#### ⓘ ACTION DE L'UTILISATEUR !



Posez les roulettes avec les freins à l'avant.

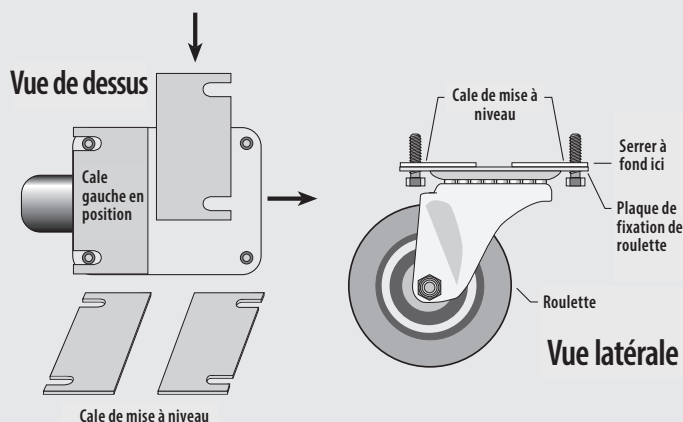

Fig. 3. Roulettes de plate-forme et cales. Installez les cales par paires.

#### Montage du rail inférieur

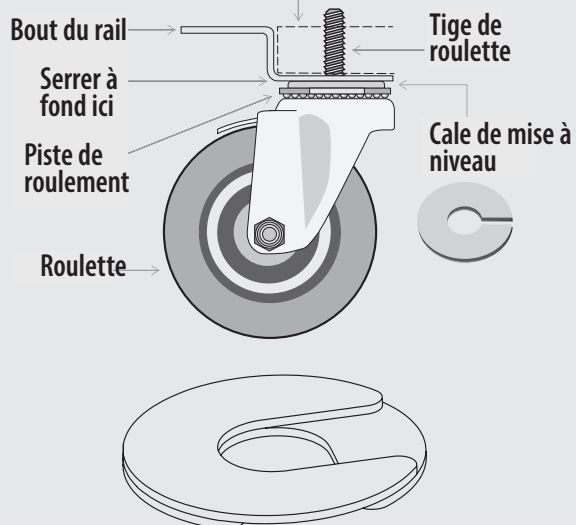

Fig. 4. Roulettes à tige et cales. Posez les cales en décalant leurs fentes s'il y en a plusieurs.

## Installation et entretien (suite)

### Mise à niveau de l'appareil

#### ⚠ MISE EN GARDE !



**Danger de basculement !** Vérifiez **TOUJOURS** que les vis de mise à niveau, les roulettes ou les pieds de mise à niveau centraux sont en contact parfait avec le sol après mise à niveau de l'appareil.

Une mise à niveau correcte de votre appareil de froid TRUE est critique pour son bon fonctionnement (pour les modèles non mobiles). La mise de niveau joue un rôle sur la bonne élimination de la condensation et le fonctionnement efficace des portes.

Voir « Installation des vis de mise à niveau, des pieds ou roulettes » (page 14) pour plus de détails sur le réglage de mise à niveau et le calage.

L'armoire doit être mise à niveau de l'avant vers l'arrière et de chaque côté.

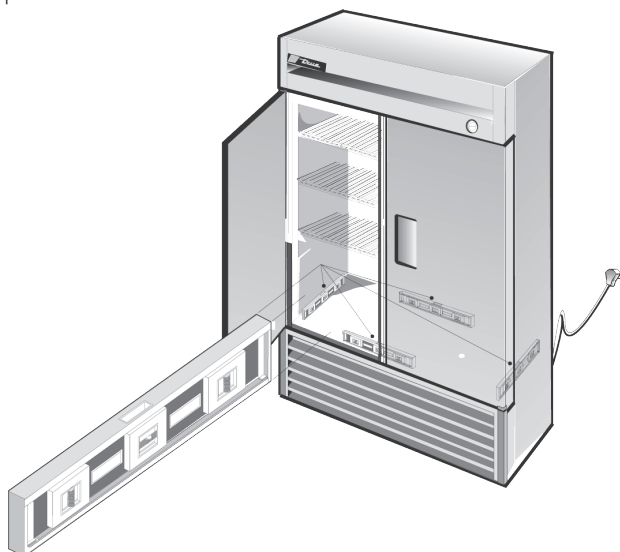

Fig. 1. Mesurez le niveau le long du périmètre du plancher intérieur.

### Scellage de l'appareil au sol

#### ⓘ ACTION DE L'UTILISATEUR !



**Les sols en asphalte sont sensibles aux attaques chimiques.** TRUE recommande de poser une couche de ruban adhésif entre l'asphalte et le produit d'étanchéité pour protéger le sol.

Si une étanchéité doit être assurée entre l'appareil et le sol, assurez-vous d'utiliser des produits d'étanchéité homologués NSF. Consultez les manuels d'installation spécifiques de chaque modèle pour plus de détails.

### Installation des clayettes

#### ⚠ MISE EN GARDE !



Toutes les clayettes doivent être installées correctement en respectant les limites de charge. Une installation ou un chargement incorrect des clayettes comme toute surcharge peut conduire à des dommages à l'appareil, au produit ou à des blessures.

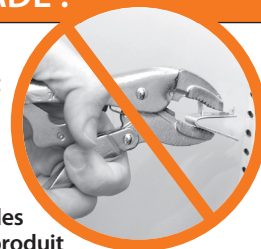

**NE PAS utiliser de pinces ni d'outils de sertissage** pour la pose des clayettes. Toute modification des taquets peut conduire à une instabilité des clayettes.

#### Réglages des clayettes

Les clayettes sont réglables pour s'adapter aux exigences de votre application. Cet appareil est conforme à la norme CEI de capacité de charge des clayettes de 47 lb/pi<sup>2</sup> (230 kg/m<sup>2</sup>) sauf instructions contraires mentionnées dans le manuel d'installation spécifique de chaque modèle.

#### Conseils d'installation

- Posez **tous** les taquets avant d'installer les clayettes.
- Commencez par la clayette du bas et procédez en remontant.
- Posez toujours l'arrière de chaque clayette sur les taquets arrière avant l'avant.

## Installation et entretien (suite)

### Dépose du film protecteur

Le cas échéant, retirez le film protecteur de la porte sur le verre de la porte intérieure. Ce film protège le revêtement antibuée.

1. Trouvez un bord ou un coin décollé du film.
2. Saisissez fermement le film de protection.
3. Tirez doucement le film à l'opposé du verre. Voir Fig. 1.



**Fig. 1.** Tirez le film de protection pour le décoller du verre intérieur.

## Fonctionnement de l'appareil

# Fonctionnement de l'appareil

### ⚠ AVERTISSEMENT – PERTE DE NOURRITURE !



Le propriétaire est seul responsable de s'assurer des niveaux de température de conservation sûre pour tous les produits alimentaires. Le non-respect de ces précautions peut altérer la sécurité des produits alimentaires. La perte ou l'altération des denrées contenues dans votre réfrigérateur/ congélateur n'est pas couverte par la garantie. En plus de suivre les instructions d'installation, nous vous recommandons de faire fonctionner votre réfrigérateur/ congélateur pendant 24 h avant de l'utiliser.



## Mise en marche

### ⚠ DANGER !



#### Risque de choc électrique ou d'incendie !

Avant de brancher l'appareil, assurez-vous de contrôler l'absence de dégât sur le cordon d'alimentation et la fiche secteur. Faites remplacer immédiatement par un technicien qualifié les cordons d'alimentation d'origine (OEM) endommagés par des composants d'origine.



### ⓘ ACTION DE L'UTILISATEUR !

Avant de charger le produit, faites fonctionner votre appareil TRUE vide pendant 24 heures pour vérifier le bon fonctionnement. Rappelez-vous que notre garantie d'usine **NE COUVRE PAS** les pertes de produits!



Si l'appareil a été couché sur le dos ou sur le côté, assurez-vous de le laisser debout deux fois le temps de séjour en position couchée (jusqu'à quatre (4) heures) avant de rétablir l'alimentation. Si le temps en position couchée a dépassé quatre (4) heures, laissez l'appareil reposer en position verticale 24 heures avant de le mettre en route.

- Le compresseur est prêt à fonctionner à l'achat de l'appareil. Vous n'avez qu'à brancher l'appareil.
- Une bonne circulation d'air à l'intérieur de votre appareil TRUE est indispensable. Prenez garde d'éviter que des produits s'appuient sur les parois latérales ou arrière ou s'approchent à moins de 4" (101,6 mm) du compartiment de l'évaporateur. L'air réfrigéré par le serpentin d'évaporateur doit circuler dans l'ensemble de l'appareil pour égaliser la température des produits.
- Les réglages de température trop fréquents peuvent conduire à des problèmes de fonctionnement. Si vous devez remplacer un jour la commande de température, assurez-vous de commander la pièce de rechange auprès de votre concessionnaire TRUE ou agent de service après-vente recommandé.
- Tous les capots et panneaux d'accès doivent être en position et bien fixés avant d'utiliser cet appareil.

## Installation de l'appareil (suite)

### Emplacement de l'interrupteur d'éclairage

Le symbole d'ampoule  indique l'emplacement approximatif de l'interrupteur d'éclairage. 

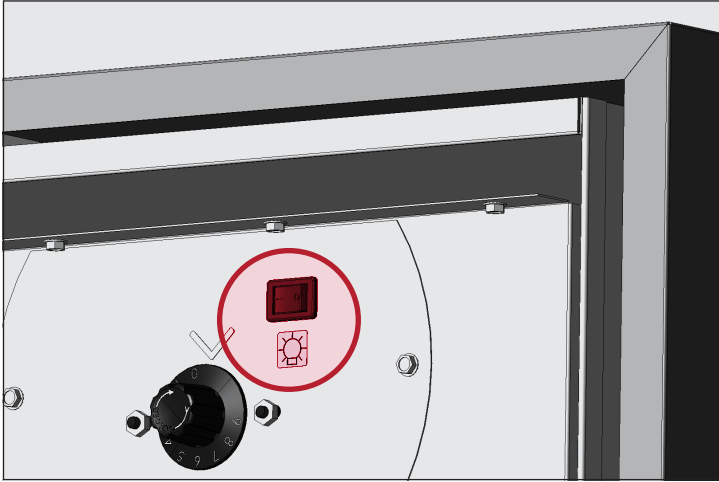

**Fig. 1.** Exemple de symbole d'éclairage et d'emplacement du contacteur d'éclairage.

### Fonctionnement de TRULUMINA®



Si votre appareil est équipé d'un éclairage TRULUMINA, consultez le manuel spécifique à votre modèle pour obtenir des instructions de fonctionnement sur [www.truemfg.com/support/manuals/](http://www.truemfg.com/support/manuals/) ou suivez le code QR sur la page. [2](#).

## Fonctionnement de l'appareil (suite)

### Séquence générale de fonctionnement (réfrigérateurs et congélateurs)

#### 📌 ACTION DE L'UTILISATEUR !



Pour plus de renseignements sur le réglage du contrôle de température d'un appareil ou la séquence générale d'utilisation, veuillez consulter notre *Manuel Réglage du contrôle de température – Séquence d'utilisation* dans notre bibliothèque de ressources à l'adresse [www.truemfg.com/support/manuals/#panel4](http://www.truemfg.com/support/manuals/#panel4) ou suivez le code QR.

#### Quand l'appareil est branché ...

1. L'éclairage intérieur s'allume sur les modèles à porte en verre (voir « Emplacement du contacteur d'éclairage », p. [18](#)).
2. L'écran de la commande électronique de température s'allume (le cas échéant).

#### Quand l'appareil est en mode de refroidissement

1. Un court délai peut être nécessaire avant le démarrage du compresseur et/ou des ventilateurs d'évaporateur. Ce délai peut dépendre du temps ou de la température. Cette temporisation peut aussi être la conséquence d'un dégivrage initial qui dure au minimum 6 minutes.
2. La commande de température/thermostat peut faire démarrer et arrêter ensemble le compresseur et le ou les ventilateurs d'évaporateur.  
**EXCEPTION :** Les modèles TSID, TDBD, TCGG et TMW n'ont pas de ventilateur d'évaporateur.
3. Le régulateur de température qui déclenche et arrête le compresseur, détecte soit la température du serpentin d'évaporateur, soit la température de l'air, mais pas la température d'un produit

#### a. Régulateur de température mécanique ou régulateur de température électronique sans affichage numérique avec un bouton.

- i. Les cycles de commande de mise en route et d'arrêt du compresseur dépendent de la température de déclenchement et de coupure.
  1. Le n° 9 est le plus froid
  2. Le n° 1 est le plus chaud
  3. Le n° 0 ou Off correspond à l'arrêt du compresseur

#### b. Régulateur électronique de la température avec affichage numérique

- i. Les cycles de commande de mise en route et d'arrêt du compresseur dépendent de la température de consigne et des températures différentielles.
    1. Le point de consigne est la température préprogrammée réglable conçue et correspond soit à la température de coupure, soit à la température moyenne de maintien de l'appareil (seulement avec un différentiel haut et bas).
    2. La ou les températures différentielles sont les températures préprogrammées non réglables qui déclenchent et arrêtent le compresseur (seulement quand le point de consigne est la température moyenne de maintien).
4. Un thermomètre analogique, numérique ou un afficheur de commande électronique peut indiquer les oscillations de montée et descente en température dues aux cycles de refroidissement, mais pas la température d'un produit. **La mesure de température du produit donne la température la plus précise du fonctionnement d'une appareil.**
  5. Dans certains cas en mode de refroidissement ou de dégivrage, le moteur de ventilateur de condenseur s'inversent pour évacuer la poussière de la batterie du condenseur.

## Fonctionnement de l'appareil (suite)

### Séquence générale de fonctionnement (réfrigérateurs et congélateurs)(suite)

#### Quand l'appareil est en mode de dégivrage...

1. Chaque appareil nécessite un dégivrage pour s'assurer que le serpentin d'évaporateur est exempt de dépôt de givre et de glace.
2. Le dégivrage est lancé soit par la commande de température, soit pas une horloge de dégivrage.  
**EXCEPTION :** Les modèles TDC, TFM, THDC et TMW exigent un dégivrage manuel. La fréquence de ce dégivrage manuel dépend de l'utilisation de l'appareil et des conditions ambiantes.

#### a. Régulateurs de température mécaniques

- i. Les cycles de commande de mise en route et d'arrêt du compresseur dépendent de la température de déclenchement et de coupure.
  1. Pendant ce temps, seul le ventilateur de l'évaporateur fonctionne.  
**EXCEPTION :** Les modèles TCGG, TDBD et TSID n'ont pas de ventilateur d'évaporateur.
- ii. Un congélateur avec régulateur de température mécanique dégivre en fonction du temps sur indication de la minuterie de dégivrage.
  1. Pendant ce temps, seul le chauffage de batterie de dégivrage et le chauffage de tuyau de vidange sont activés.
  2. Le dégivrage est terminé par atteinte d'une température donnée du serpentin d'évaporateur ou après un certain temps.
- iii. Les modèles avec thermomètre analogique ou numérique peuvent afficher des températures supérieures à la normale pendant le dégivrage.

#### b. Commande de température électronique

- i. La commande de température est préprogrammée pour lancer le dégivrage à intervalles réguliers, mais il peut aussi être déclenché par la température.
  1. Pendant le dégivrage, un réfrigérateur arrête le compresseur et fait dégager la batterie de l'évaporateur par ses ventilateurs.
  2. Pendant le dégivrage, un congélateur arrête le compresseur et le ventilateur d'évaporateur pour faire dégager la batterie d'évaporateur par le chauffage électrique.
- ii. La commande de température avec affichage numérique (le cas échéant) affiche **dEF** pendant le dégivrage.
- iii. Les modèles avec thermomètre analogique ou numérique peuvent afficher des températures supérieures à la normale pendant le dégivrage.
- iv. Après le dégivrage, il faut un certain délai pour faire afficher la température sur l'écran.  
**NOTICE >** Il peut y avoir un léger retard à l'affichage de la température après la fin d'un dégivrage et l'affichage "**dEF**" peut persister pendant un cycle de réfrigération.

#### Quand l'appareil émet une alarme visuelle et sonore...

1. Consultez les données de commande de température spécifiques de l'appareil dans le Guide de commande générale de réfrigération commerciale pour plus de détails sur les codes d'alarme.

## Fonctionnement de l'appareil (suite)

### Séquence générale de fonctionnement – Appareils chauffés

#### ! ACTION DE L'UTILISATEUR !



Pour en savoir plus sur le réglage de température d'un appareil ou son fonctionnement général, consultez notre *Guide de commande générale de réfrigération commerciale* dans notre bibliothèque de ressources à l'adresse [www.truemfg.com/support/manuals/#panel4](http://www.truemfg.com/support/manuals/#panel4) ou scannez le code QR.

Quand l'appareil est branché ...

1. L'éclairage intérieur s'allume sur les modèles à porte en verre (voir « Emplacement du contacteur d'éclairage », p. 18).
2. L'écran de la commande électronique de température s'allume (le cas échéant).

Quand l'appareil est en mode chauffage...

1. Il peut y avoir un léger retard au démarrage du ou des chauffages. Ce délai peut dépendre du temps ou de la température.
2. La commande de température déclenche et arrête le ou les réchauffeurs par détection de la température de l'air, et non pas de la température des produits.
  - a. Régulateurs de température mécaniques
    - i. Les cycles de commande de mise en route et d'arrêt le réchauffeur dépendent de la température de déclenchement et de coupure.
      1. La température affichée est la température moyenne de l'appareil.
  - b. Régulateur électronique de la température avec affichage numérique
    - i. Les cycles de commande de mise en route et d'arrêt du ou des chauffages dépendent de la température de consigne et des températures différentielles.
      1. Le point de consigne est la température préprogrammée réglable conçue et correspond soit à la température de coupure, soit à la température moyenne de maintien de l'appareil (seulement avec un différentiel haut et bas).
      2. La ou les températures différentielles sont les températures préprogrammées non réglables qui déclenchent et arrêtent le compresseur (seulement quand le point de consigne est la température moyenne de maintien).
3. Un thermomètre analogique, numérique ou un afficheur de régulateur électronique peut indiquer les oscillations de montée et descente en température dues aux cycles de chauffage, mais pas la température d'un produit. La mesure de température du produit donne la température la plus précise du fonctionnement d'un appareil.

## Fonctionnement de l'appareil (suite)

### Réglage de commande de température – AVEC affichage numérique – Carel PQ



#### Déverrouiller la commande

**REMARQUE : La commande se verrouillera 60 secondes après la mise sous tension ou en cas d'inactivité. Vous ne pouvez pas verrouiller manuellement la commande.**

1. Maintenez enfoncée la flèche haut . L'écran affiche **Loc.**  
**NE RELÂCHEZ PAS LE BOUTON!**



2. En maintenant enfoncée la flèche haut, maintenez enfoncée la flèche bas  jusqu'à faire afficher à l'écran unL.  
**REMARQUE : La commande se verrouillera 60 secondes après la mise sous tension ou en cas d'inactivité.**



#### Modification du point de consigne

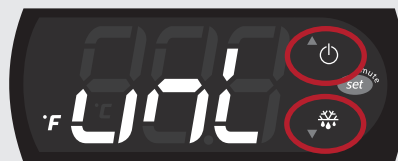

La modification du point de consigne règle l'opération de l'appareil pour maintenir les produits à une température optimale.

1. Déverrouiller la commande. Après déverrouillage, l'écran affiche **unL** avant de revenir à la température actuelle de l'appareil.  
**REMARQUE : La commande se verrouillera 60 secondes après la mise sous tension ou en cas d'inactivité.**



2. Maintenez enfoncée la touche set . L'écran indique **SET** puis affiche le point de consigne.



3. Réglez le point de consigne à la valeur voulue avec la flèche haut  ou bas .



4. Appuyez et relâchez set. La commande enregistre le paramètre et affiche la température actuelle de l'appareil.



## Fonctionnement de l'appareil (suite)

### Réglage de commande de température – AVEC affichage numérique – Danfoss ERC



#### Déverrouiller la commande

L'affichage n'est pas verrouillé s'il n'a pas été verrouillé à l'origine.

1. Appuyez sur un bouton pour afficher l'état de verrouillage actuel.



2. Si l'affichage indique **unL**, la commande est déverrouillée. Si l'affichage indique **Loc**, maintenez **enfoncé à la fois** le bouton retour  et la flèche haut  jusqu'à faire afficher **unL**.

**NOTICE >** La commande se verrouille après 60 secondes d'inactivité.



#### Modification du point de consigne

**NOTICE >** Il peut être nécessaire de déverrouiller la commande

La modification du point de consigne règle la température de l'appareil pour maintenir les produits à une température optimale.

1. Appuyez sur la flèche haut  ou bas  pour afficher le réglage en cours.



2. Appuyez sur la flèche haut ou bas jusqu'à faire afficher le réglage voulu sur l'écran.



3. Laissez l'écran inactif jusqu'à ce qu'il affiche la température actuelle de l'appareil.

## Fonctionnement de l'appareil (suite)

### Réglage de commande de température – AVEC affichage numérique – Danfoss ETC





#### Modification du point de consigne

La modification du point de consigne règle la température de l'appareil pour maintenir les produits à une température optimale.

1. Maintenez enfoncé la flèche haut  pendant trois (3) secondes pour afficher le réglage en cours.



2. Appuyez sur la flèche haut ou bas   jusqu'à faire afficher le point de consigne voulu sur l'écran.



3. Laissez l'écran inactif jusqu'à ce qu'il affiche la température actuelle de l'appareil.

# Fonctionnement de l'appareil (suite)

## Réglage de commande de température – AVEC affichage numérique — LAE BIT25 ou BR



### Verrouillage/déverrouillage des commandes

1. Appuyez sur info pour afficher t1.



2. Appuyez sur la flèche vers le bas pour afficher **Loc.**



3. Maintenez info enfoncé pour afficher l'état de verrouillage en cours.

**NE RELÂCHEZ PAS LE BOUTON !**



**YES (oui) = Verrouillé**



**No (non) = Déverrouillé**

4. Appuyez sur les flèches pour modifier le paramètre de verrouillage.



5. Relâchez tous les boutons et attendez que la commande affiche la température de l'appareil.

### Modification du point de consigne

**NOTICE >** Il peut être nécessaire de déverrouiller la commande.

La modification du point de consigne règle la température de l'appareil pour maintenir les produits à une température optimale.

1. Maintenez info enfoncé jusqu'à faire afficher le point de consigne actuel sur l'écran. **NE RELÂCHEZ PAS LE BOUTON !**



2. Tout en maintenant info enfoncé, appuyez sur les flèches vers le haut ou vers le bas pour modifier le réglage.



3. Relâchez tous les boutons et attendez que la commande affiche la température de l'appareil.

## Fonctionnement de l'appareil (suite)

### Réglage de commande de température – AVEC affichage numérique – LAE BD+/BR+ / CD25 / TM

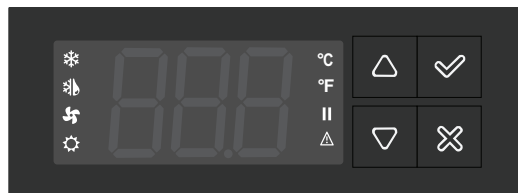

#### Verrouillage/déverrouillage des commandes

**NOTICE >** La commande se verrouille 60 secondes après la mise sous tension ou par inactivité.

- Maintenez enfoncé le bouton de confirmation pendant 5 secondes.

L'écran fait clignoter **inF** puis affiche **Loc**.

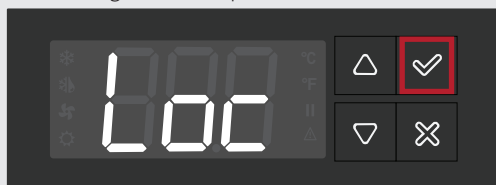

- Appuyez sur confirmer pour afficher l'état de verrouillage actuel.

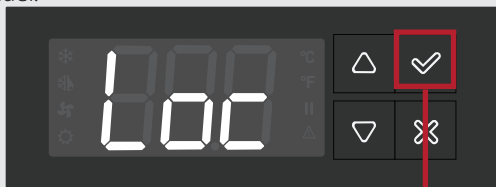

**YES**

**no**

**YES (oui)** = Verrouillé

**NO (non)** = Déverrouillé

- Appuyez sur les flèches pour modifier le paramètre de verrouillage.



- Appuyez sur confirmer. La commande enregistre le réglage et passe au menu d'information suivant.

**NOTICE >** La commande se verrouille 60 secondes après la mise sous tension ou par inactivité.

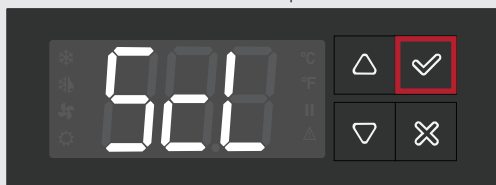

#### Modification du point de consigne

La modification du point de consigne règle la température de l'appareil pour maintenir les produits à une température optimale.

- Déverrouiller la commande. Après déverrouillage, l'écran affiche **SCL**.

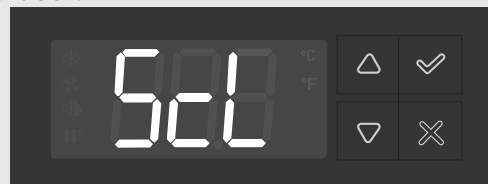

- Appuyez sur annuler . L'écran affiche la température actuelle de l'appareil.



- Maintenez enfoncée la flèche haut ou bas jusqu'à l'affichage de **SP**.



- Réglez le point de consigne à la valeur voulue avec la flèche haut ou bas.



- Appuyez sur confirmer . La commande enregistre le réglage et l'écran revient à l'affichage de la température actuelle de l'appareil.



## Fonctionnement de l'appareil (suite)

### Réglage de commande de température – SANS affichage numérique

Voir les exemples ci-dessous (fig. 1) de boutons de commande de température pouvant se trouver sur votre appareil.

Tournez le bouton de commande de température en sens horaire pour diminuer le réglage de température et en sens antihoraire pour l'augmenter. Un (1) est le réglage le plus chaud ; Neuf (9) est le plus froid. Voir Fig. 2.



**Fig. 1.** Boutons de commande de température en position d'arrêt (échelle non respectée).

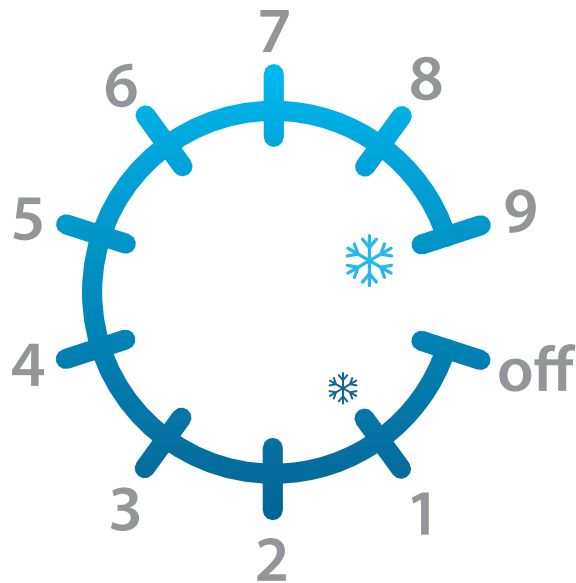



**Fig. 2.** Réglage des boutons de commande de température. 1 est le réglage le plus chaud ; 9 est le plus froid.



# Entretien et intervention

## Entretien et intervention

⚠ DANGER !	
	<p><b>Risque de choc électrique ou de brûlure !</b></p> <ul style="list-style-type: none"> <li>La coupure d'une commande électronique ou le réglage d'une commande de température à la position 0 (arrêt) <b>ne coupe pas l'alimentation de tous les composants</b>. Débranchez l'appareil ou coupez l'alimentation avant l'installation ou une intervention.</li> <li><b>NE PAS</b> nettoyer l'appareil au jet d'eau ou avec un tuyau d'arrosage.</li> </ul>
	<p><b>Le frigorigène / isolants utilisés sont inflammable.</b></p> <p>Les réparations doivent être effectuées par un prestataire de service agréé pour réduire au minimum les risques d'incendie causé par des pièces ou une intervention incorrecte, et pour assurer la sécurité et la santé de l'opérateur.</p>

⚠ MISE EN GARDE !	
	<ul style="list-style-type: none"> <li><b>Seuls des techniciens qualifiés</b> doivent installer ou intervenir sur cet appareil. Pour vous aider à trouver un technicien de service après-vente en réfrigération pour installation, intervention ou entretien, consultez notre outil de recherche de sociétés de service (Voir les liens et les codes QR à la page. 2).</li> <li><b>Coupez et consignez toutes les arrivées d'énergie</b> (gaz, électricité, eau) conformément aux pratiques approuvées pour tout entretien ou intervention.</li> </ul>
  	<p><b>Le propriétaire de l'appareil est responsable</b> d'effectuer une évaluation de danger et d'équipements de protection individuelle (EPI) nécessaires pour assurer une protection adéquate lors des procédures d'entretien et de nettoyage.</p> <p><b>Utilisez les outils</b>, équipements de sécurité et EPI appropriés pendant l'installation et l'entretien.</p>

⚠ MISE EN GARDE !	
	<p><b>Bords coupants !</b></p> <ul style="list-style-type: none"> <li>Prenez garde lors du déplacement, de l'installation, du nettoyage, des interventions et de l'entretien de l'appareil pour éviter les coupures. Soyez prudent quand vous devez passer sous l'appareil ou manipuler des pièces métalliques.</li> <li>Gardez les doigts à l'écart des points de pincement, par exemple dans l'espace entre les portes de l'appareil et les meubles environnants. Prenez garde à la fermeture des portes si des enfants se trouvent à proximité.</li> </ul>
	<p><b>Danger d'écrasement ou de coupure !</b> Restez à l'écart lors des opérations de déballage, d'installation, de déplacement ou d'intervention sur l'appareil.</p>
	<p><b>Surfaces glissantes !</b> L'humidité due à une évacuation incorrecte peut créer des surfaces glissantes près de l'appareil. Il est de votre responsabilité d'avertir immédiatement vos clients et de sécher la surface glissante. Toutes les surfaces de plancher humides doivent être repérées par un panneau de signalement.</p>

## Entretien et intervention (suite)

### ! ACTION DE L'UTILISATEUR !



- Consultez les informations détaillées d'entretien et de service après-vente dans nos manuels d'installation spécifiques de chaque modèle ; trouvez le manuel d'installation spécifique de votre modèle à l'adresse [www.truemfg.com/support/manuals](http://www.truemfg.com/support/manuals), suivez un code QR à la page. 2, ou contactez le service d'assistance technique de TRUE.
- Tous les réglages d'appareil doivent être effectués **APRÈS** avoir vérifié que l'appareil est bien de niveau et correctement soutenue.

### ! NOTICE !



Le propriétaire de l'appareil est responsable de son entretien correct, comme indiqué dans le manuel d'installation. Les procédures courantes de nettoyage et d'entretien ne sont pas couvertes par la garantie de TRUE.



Fig. 1. Exemple de pièces d'origine OEM.

## Remplacement de composants

### ! ACTION DE L'UTILISATEUR !



- Remplacez les composants par des composants du constructeur d'origine (OEM) tels que ceux présentés sur la fig. 1. Les pièces d'origine OEM limitent le risque d'inflammation possible dû à des pièces incorrectes. True n'est pas responsable des défauts ou dommages causés par des pièces non approuvées par TRUE. La garantie sera annulée pour tout dommage causé par une pièce non OEM.
- Les réparations doivent être effectuées par un prestataire de service agréé pour réduire au minimum les risques d'incendie causé par des pièces ou une intervention incorrecte, et pour assurer la sécurité et la santé de l'opérateur.

## Entretien et intervention (suite)

### Nettoyage du serpentin du condenseur

#### ⚠ DANGER !



- Risque de choc électrique ou de brûlure !**
- Débranchez l'appareil ou coupez l'alimentation avant la maintenance.
  - **NE PAS** nettoyer l'appareil au jet d'eau ou avec un tuyau d'arrosage.

#### ⚠ MISE EN GARDE !



**Le propriétaire de l'appareil est responsable** d'effectuer une évaluation de danger et d'équipements de protection individuelle (EPI) nécessaires pour assurer une protection adéquate lors des procédures d'entretien et de nettoyage.



**Utilisez les outils**, équipements de sécurité et EPI appropriés pendant l'installation et l'entretien.



**Bords coupants !** Les ailettes des batteries sont coupantes et les composants métalliques peuvent avoir des bords coupants. Prenez garde lors du déplacement, de l'installation, du nettoyage, des interventions et de l'entretien de l'appareil pour éviter les coupures.



**Risque de blessures oculaires !** Les poussières et débris en suspension dans l'air peuvent causer des lésions oculaires. Une protection des yeux est recommandée.

#### ⓘ NOTICE !



Les batteries de condenseur peuvent se salir après un certain temps. Les batteries de condenseur sales peuvent causer une panne du produit, il est recommandé de les vérifier tous les 30 jours.

Sur la plupart des appareils, le condenseur est accessible par dépose de la grille à claire-voie ou du capot de l'appareil. Consultez les manuels d'installation spécifiques de chaque modèle pour des instructions spécifiques.

Les serpentins de condenseur accumulent les saletés et doivent être vérifiés tous les 30 jours.

Vous pouvez éliminer la poussière ou les débris du serpentin du condenseur par une des méthodes suivantes, chaque mois ou en fonction des besoins :

- Éliminez les débris avec une brosse à poils durs. Ne brossez jamais perpendiculairement aux ailettes du serpentin.
- Aspirez les ailettes du serpentin avec un aspirateur industriel.
- Soufflez doucement du CO<sub>2</sub>, de l'azote ou de l'air comprimé à travers les ailettes du serpentin.

**NE PAS** placer de matériau filtrant devant le serpentin de condensation. Si vous n'arrivez pas à éliminer correctement la poussière et les débris, contactez un technicien qualifié.

### Entretien et nettoyage général des surfaces

#### ⚠ DANGER !



**Risque de choc électrique ou d'incendie !**



**NE PAS** nettoyer l'appareil au jet d'eau ou avec un tuyau d'arrosage.

#### ⚠ MISE EN GARDE !



**Surfaces glissantes !** L'humidité due à une évacuation incorrecte peut créer des surfaces glissantes près de l'appareil. Il est de votre responsabilité d'avertir immédiatement vos clients et de sécher la surface glissante. Toutes les surfaces de plancher humides doivent être repérées par un panneau de signalement.



**Le propriétaire de l'appareil est responsable** d'effectuer une évaluation de danger et d'équipements de protection individuelle (EPI) nécessaires pour assurer une protection adéquate lors des procédures d'entretien et de nettoyage.



**Utilisez les outils**, équipements de sécurité et EPI appropriés pendant l'installation et l'entretien.



#### Joint d'étanchéité

- Nettoyez les joints avec de l'eau chaude savonneuse.
- **NE PAS** utiliser d'outils coupants ou de couteaux pour gratter un joint.
- Évitez les produits de nettoyage agressifs.

#### Vitre

- Nettoyez la vitre avec un nettoyant doux pour vitres. **NE PAS** utiliser de nettoyant à base d'agrumes.

#### Intérieur

- Nettoyez les surfaces intérieures avec une solution douce de bicarbonate de soude et d'eau pour limiter les odeurs ; **NE PAS** utiliser de produits de nettoyage agressifs ou abrasifs.
- Pour les pièces en plastique ou à la peinture cuite au four, utilisez de l'eau chaude savonneuse pour le nettoyage ; **NE PAS** utiliser de produits de nettoyage pour acier inoxydable ou solvants comparables.

#### Extérieur

- Pour les pièces en plastique ou à la peinture cuite au four, utilisez de l'eau chaude savonneuse pour le nettoyage ; **NE PAS** utiliser de produits de nettoyage pour acier inoxydable ou solvants comparables.
- **NE PAS** nettoyer l'acier inoxydable avec de la laine d'acier ni des produits abrasifs. **NE PAS** utiliser de détergents ni de dégraissants contenant des chlorures ou des phosphates. Voir le manuel spécifique du modèle pour plus d'informations.

## Entretien et intervention (suite)

### Entretien recommandé

Voir les tâches d'entretien et fréquences recommandées ci-dessous. Certaines tâches peuvent être nécessaires plus fréquemment selon votre installation.

Tâches d'entretien	Mensuellement	Trimestriellement	Chaque année
Vérifiez que l'appareil maintient la température des produits.	X	X	X
Contrôlez l'état du cordon d'alimentation ; le remplacer immédiatement s'il est endommagé.	X	X	X
Vérifiez que le cordon d'alimentation est enfoncé à fond dans la prise murale			X
Contrôlez l'état général de l'appareil et de ses composants (par exemple roulettes, portes et charnières).	X	X	X
Vérifiez le fonctionnement de toutes les pièces mobiles (par exemple moteurs de ventilateur, portes et cordons de porte).			X
Vérifiez l'état physique de tous les joints ; vérifiez leur bonne étanchéité.		X	X
Contrôlez toutes les lampes, les branchements des supports de lampe, les modules LED et leur raccordement.	X	X	X
Recherchez la présence de poussière et débris sur tous les serpentins de condenseur (avant et arrière) ; le cas échéant, dégagez les débris.	X	X	X
Vérifiez l'état physique des serpentins de condenseur et d'évaporateur ; redressez les ailettes si nécessaire.		X	X
Vérifiez la présence de poussière et de débris éventuels sur tous les serpentins d'évaporateur ; le cas échéant, dégagez les débris.		X	X
Vérifiez que la conduite d'évacuation n'est pas obstruée par des débris.		X	X





## Informations de garantie (États-Unis, Canada et Porto Rico seulement)

# Informations de garantie

Pour afficher et télécharger les informations de garantie correspondant aux États-Unis, Canada et au Porto Rico veuillez scanner le code QR ci-dessous.



*TRUE*®

[truemfg.com](http://truemfg.com)