



⚠️ إجراء المستخدم!

تتبع شركة TRUE تاريخ جهازك من خلال رقمه التسلسلي. ولسهولة الرجوع إليه، سجّل اسم الطراز بالكامل والرقم التسلسلي لأجهزتك أدناه. وتوجد هذه المعلومات على ملصق التسلسل. يختلف مكان وجود ملصق التسلسل حسب الجهاز.

اسم الطراز:

الرقم التسلسلي:

⚠️ تحذير!

تأكد من قراءة هذا المستند وفهمه بالكامل قبل تركيب هذا الجهاز أو تشغيله أو صيانته أو إصلاحه. فقد يؤدي عدم إجراء ذلك إلى تعطل الجهاز أو تلف الممتلكات أو حدوث إصابة خطيرة أو الوفاة. كما لا يغطي الضمان تعطل الجهاز أو حدوث إصابة أو تلف الممتلكات بسبب التركيب غير الصحيح.



True

دليل التركيب

دليل البدء السريع

ترجمة التعليمات الأصلية

True Manufacturing Co., Inc.

2001 East Terra Lane • O'Fallon, Missouri 63366-4434

(636) 240-2400 • رقم الفاكس: (636) 272-2408

رقم الفاكس الدولي: (636)-272-7546 • (800)-325-6152

قسم قطع الغيار: (800) 424-TRUE (424-8783)

رقم الفاكس بقسم قطع الغيار #: (636) 272-9471

الاتحاد الأوروبي وكومنولث
الدول المستقلة

الهاتف: +41 61 563 0705
Service-EMEA@TrueMfg.com
من الاثنين إلى الجمعة: 8:00 صباحاً – 5:00 مساءً

المملكة المتحدة، وأيرلندا والشرق
الأوسط وأفريقيا والهند

الهاتف: +44 (0) 800 783 2049
Service-EMEA@TrueMfg.com
من الاثنين إلى الجمعة: 8:30 صباحاً – 5:00 مساءً

أستراليا

الهاتف: +61 2 9618 9999
Service-Aus@TrueMfg.com
من الاثنين إلى الجمعة: 8:30 صباحاً – 5:00 مساءً

المكسيك

الهاتف: +52 555 804 6343/44
Service-MexicoCity@TrueMfg.com
من الاثنين إلى الجمعة: 9:00 صباحاً – 5:30 مساءً

أمريكا اللاتينية

الهاتف: +52 555 804 6343/44
ServiceLatAm@TrueMfg.com
من الاثنين إلى الجمعة: 9:00 صباحاً – 5:30 مساءً

أمريكا الشمالية – كندا والكاريبي

هاتف الضمان: +1 855 878 9277
WarrantyInquiries@TrueMfg.com
الهاتف الفني: +1 855 372 1368
Service@TrueMfg.com
أوقات العمل (بالتوقيت القياسي المركزي):
من الاثنين إلى الخميس: 7 صباحاً – 7 مساءً
من الساعة 7:00 صباحاً حتى 6:00 مساءً بالتوقيت المركزي القياسي، من الاثنين إلى الجمعة؛
من الساعة 8:00 صباحاً حتى 12:00 مساءً يوم السبت

يتم تحديث أدلة التركيب الخاصة بكل طراز لدينا مع إصدار معلومات وطرزات جديدة. للحصول على أحدث نسخة من دليل التركيب الخاص بطرازك، امسح رمز الاستجابة السريعة الوارد أدناه أو يرجى زيارة مكتبة دليل الخدمة والتركيب من خلال هذا الرابط

www.truemfg.com/support/manuals



للحصول على مزيد من المعلومات حول ضبط وحدة التحكم في درجة حرارة الجهاز أو التسلسل العام للتشغيل، يرجى الاطلاع على دليل التحكم العام للتبريد التجاري في مكتبة الموارد الخاصة بنا من خلال هذا الرابط

www.truemfg.com/support/manuals/#panel4



للحصول على مساعدة بشأن تحديد مكان فني خدمة التبريد في منطقتك للتركيب أو الخدمة أو الصيانة، يرجى زيارة محدد موقع شركة الصيانة من خلال هذا الرابط www.truemfg.com/support/service-locator.

www.truemfg.com/support/service-locator

(أو <https://www.truemfg.com/international/> للدعم الدولي)

أو اتبع رموز الاستجابة السريعة الواردة أدناه. وشركة TRUE هي الشركة المصنعة للجهاز فقط وغير مسؤولة عن التركيب.

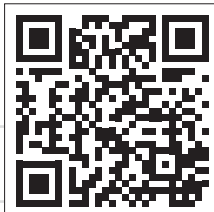

المقرات العالمية



أمريكا الشمالية

شكراً لك

على إتمام عملية الشراء

الغرض الأساسي من هذا المستند هو المساعدة في تركيب وصيانة وإصلاح جهاز TRUE الخاص بك. يحتوي هذا المستند على معلومات هامة بشأن السلامة والتشغيل والصيانة والإصلاح. لا تتخلص من هذا المستند. وشركة TRUE هي الشركة المصنعة للجهاز فقط. للحصول على مساعدة بشأن تحديد مكان فني خدمة التبريد في منطقتك للتركيب أو الخدمة أو الصيانة، يرجى زيارة موقع شركة الصيانة من خلال هذا الرابط (انظر الروابط ورموز QR في الصفحة 2).

ملاحظة!

يدعم هذا المستند العديد من أنواع الطرازات؛ للحصول على دليل المستخدم الخاص بطرازك، يرجى زيارة هذا الرابط www.truemfg.com/support/manuals/، أو اتباع رمز الاستجابة السريعة الموجود في صفحة 2، أو الاتصال بقسم الدعم الفني لشركة TRUE.



المحتويات

تمهيد	4	تعريف بالإشارات و الرموز	4
معلومات هامة للأمان	5	بدء التشغيل	17
احتياطات التحذير والسلامة الأساسية	5	موقع مفتاح الإضاءة	18
التحذيرات بشأن الإصابة الشخصية	6	تشغيل TRULUMINA®	18
التحذيرات بشأن التخلص من الجهاز	7	التسلسل العام للتشغيل (المبردات والمجمدات)	19
التحذيرات بشأن مبردات الهيدروكربون	7	التسلسل العام للتشغيل (الأجهزة المُسخَّنة)	21
التحذيرات بشأن السلامة الكهربائية	8	ضبط وحدة التحكم في درجة الحرارة	22
حول شروط الجهاز وتركيبه	9	الصيانة والإصلاح	
مواصفات الجهاز	9	استبدال المكونات	30
الارتفاعات المسموحة	10	تنظيف ملف المكثف	31
التركيب الكهربائي	11	العناية العامة بالأسطح وعملية التنظيف	31
التركيب والإعداد		الصيانة الموصى بها	32
الإخراج من الصندوق والفحص	13		
تركيب مسمار أو ساق أو عجلة الاستواء	14		
استواء الجهاز	15		
تثبيت الجهاز على الأرض	15		
تركيب الرف	15		
إزالة الغشاء الواقي	16		

تمهيد

تهدف التحذيرات والإرشادات والتوصيات الواردة في هذا المستند إلى منع تلف الجهاز أو حدوث إصابة أو الوفاة. لذا يرجى قراءة جميع التحذيرات والإرشادات والتوصيات بحرص قبل المتابعة لضمان الاستخدام الآمن المستمر لجهاز TRUE الخاص بك وصيانته.

التعريف بالإشارات و الرموز

وفيما يلي الرموز التي قد تلاحظها في هذا المستند. وقد لا يتم عرض بعض الرموز.

تعريف كلمة الإشارة	
حالة خطرة وشيكة الحدوث، وإذا لم يتم تجنبها، ستؤدي إلى حدوث إصابة خطيرة أو الوفاة.	خطر!
حالة يحتمل أن تكون خطيرة، وإذا لم يتم تجنبها، فيمكن أن تؤدي إلى حدوث إصابة خطيرة أو الوفاة.	تحذير!
حالة يحتمل أن تكون خطيرة، وإذا لم يتم تجنبها، فقد تؤدي إلى حدوث إصابة بسيطة أو متوسطة؛ ممارسة غير آمنة.	تنبيه!
تنبيه إجراء المستخدم، اتبع كل التوصيات من أجل تجنب تعطل الجهاز أو المنتج.	إجراء المستخدم!
معلومات هامة لا تتعلق بالمخاطر أو مخاطر حدوث الإصابة الشخصية.	ملاحظة!

الرموز الإضافية	
رمز تنبيه الإجراء الإلزامي؛ ينبه القارئ إلى الإجراءات المطلوبة أو الموصى بها. التزم بجميع الرسائل والتوصيات التابعة لهذا الرمز لتجنب تلف الجهاز أو المنتج.	
معلومات هامة لا تتعلق بالمخاطر أو مخاطر حدوث الإصابة الشخصية.	ملاحظة
راجع دليل التركيب وافهمه قبل التركيب أو التشغيل أو الصيانة.	
ارتدي واقي العين.	
ارتد القفازات الواقية.	
تأمين اسطوانات الغاز لمنعها من السقوط.	
لا تستخدم سلك التمديد.	
لا تستخدم قوابس التحويل.	
لا تتخلص منه بوضعه مع النفايات المنزلية الأخرى.	

رموز الأمان	
تنبيه السلامة؛ ينبه القارئ إلى مخاطر حدوث الإصابة الجسدية المحتملة. التزم بجميع رسائل السلامة التي تتبع هذا الرمز لتجنب حدوث إصابة أو الوفاة المحتملة.	
مواد قابلة للاشتعال؛ خطر حدوث حريق.	
خطر التعرض لصدمة كهربائية.	
خطر الانقلاب؛ خطر السقوط.	
عنصر حاد؛ خطر القطع أو الفصل.	
خطر على العين؛ خطر إصابة العين.	
خطر انفجار الاسطوانة المضغوطة.	
خطر السطح المنزلق.	
خطر السحق أو القطع.	

معلومات الأمان

احتياطات التحذير والسلامة الأساسية

اتبع احتياطات السلامة الأساسية، بما في ذلك ما يلي، للحد من مخاطر الإصابة الشخصية أو التعرض لصدمة كهربائية أو نشوب حريق أو الوفاة.

⚠ تحذير!

تأكد من قراءة هذا المستند وفهمه بالكامل قبل تركيب هذا الجهاز أو تشغيله أو صيانته أو إصلاحه. فقد يؤدي عدم إجراء ذلك إلى تعطل الجهاز أو تلف الممتلكات أو حدوث إصابة خطيرة أو الوفاة، كما لا يغطي الضمان تعطل الجهاز أو حدوث إصابة شخصية أو تلف الممتلكات بسبب التركيب غير الصحيح.

- إن عدم تركيب الجهاز وتشغيله وصيانته على النحو الموضح في هذا المستند سيؤثر سلباً على السلامة وأداء الجهاز والعمر الافتراضي للمكون وتغطية الضمان.
- يجب تركيب الجهاز وصيانته من خلال الفنيين المتخصصين فقط. للحصول على مساعدة بشأن تحديد مكان فني خدمة التبريد في منطقتك للتركيب أو الخدمة أو الصيانة، يرجى زيارة محدد موقع شركة الصيانة لدينا (انظر الروابط ورموز QR في الصفحة 2). وشركة TRUE هي الشركة المصنعة للجهاز فقط وغير مسؤولة عن التركيب.
- لا يجوز استخدام هذا الجهاز أو تنظيفه أو صيانته على يد أشخاص (بما في ذلك الأطفال) لا يتمتعون بقدرات بدنية أو حسية أو عقلية كاملة، أو يعانون من نقص في الخبرة والمعرفة، ما لم يتم الإشراف عليهم أو إعطائهم تعليمات.
- لا تقم بتركيب أو تشغيل معدات تم إساءة استخدامها أو تم استخدامها بطريقة غير صحيحة أو إهمالها أو إتلافها أو تغييرها/ تعديلها من المواصفات الأصلية المصنعة.
- لا تقم بتعديل الجهاز أو تغييره.
- لا تستخدم آلات كهربائية داخل حجرات حفظ الطعام في البراد أو المجمد، إلا إذا كانت من النوع الذي توصي به الشركة المصنعة.
- يتحمل مالك الجهاز مسؤولية إجراء تقييم لمخاطر معدات الوقاية الشخصية (PPE) وضمان الحماية الكافية أثناء إجراءات الصيانة والتنظيف.
- استخدم الأدوات المناسبة ومعدات السلامة ومعدات الوقاية الشخصية أثناء التركيب والصيانة.
- لا تستخدم الجهاز إلا للغرض المقصود منه على النحو الموضح في هذا المستند.
- يجب تركيب جميع الأرفف بشكل صحيح والالتزام بحدود التحميل. ويمكن أن يؤدي التركيب غير الصحيح والتحميل على الأرفف بشكل غير صحيح أو التحميل الزائد إلى تلف الجهاز أو تلف المنتج أو حدوث إصابة شخصية.
- حافظ على المنطقة المحيطة بالجهاز نظيفة وجافة لتجنب حدوث إصابة شخصية أو تعطل الجهاز بسبب المخلفات أو الأفات.



! ملاحظة!

لا يمكن تحميل الشركة المصنعة مسؤولية حدوث إصابة أو العطل الناتج من الاستخدام غير المناسب وغير الصحيح وغير المعقول.



! إجراء المستخدم!

- يجب تركيب الجهاز بما يتوافق مع جميع القوانين والقواعد واللوائح التي يتم تطبيقها.
- يجب تركيب هذا الجهاز وفقاً لمعيار السلامة لأنظمة التبريد، المعهد القومي الأمريكي للقياس/ الجمعية الأمريكية لمهندسي التبريد والتدفئة وتكييف الهواء 15.



معلومات هامة بشأن السلامة (تابع)

التحذيرات بشأن الإصابة الشخصية

⚠️ خطر!	
لا تسمح للأطفال بالعبث بالجهاز أو داخله. ويمكن أن ينحبس الطفل أو تحدث له إصابة شخصية.	
لا تُخزن أو تستخدم ما يلي بالقرب من هذا الجهاز أو أي جهاز آخر: • البنزين أو غيره من الأبخرة والسوائل القابلة للاشتعال • المواد القابلة للاشتعال أو المتفجرة، مثل علب الهواء المضغوط (الأيروسول) التي تحتوي على مادة دافعة قابلة للاشتعال • المواد الأخرى المتطايرة أو القابلة للاشتعال	
اتصل بشركة TRUE Manufacturing لتحديد أماكن خطوط التبريد والأسلاك الكهربائية قبل حفر أو قطع أو ثقب الجدران الداخلية أو الخارجية. فقد يؤدي عدم إجراء ذلك إلى حدوث عطل أو إصابة شخصية أو الوفاة.	 

⚠️ تحذير!	
يجب تركيب الجهاز وصيانته من خلال الفنيين المتخصصين فقط. للحصول على مساعدة بشأن تحديد مكان فني خدمة التبريد في منطقتك للتركيب أو الخدمة أو الصيانة، يرجى زيارة محدد موقع شركة الصيانة لدينا (انظر الروابط ورموز QR في الصفحة 2). وشركة TRUE هي الشركة المصنعة للجهاز فقط وغير مسؤولة عن التركيب. • استخدم الأدوات المناسبة ومعدات السلامة ومعدات الوقاية الشخصية (PPE) أثناء التركيب والصيانة. • لا تلمس الأسطح الباردة في حجرة المجمد إذا كانت يداك رطبتين أو مبللتين. فقد يلتصق الجلد بالسطوح شديدة البرودة. • قد يلزم استخدام مساعدات الرفع أثناء التركيب والخدمة والصيانة. استخدم الرفع الجماعي أو جهاز الرفع. استخدم دائمًا تقنيات الرفع المناسبة، وإلا فقد تحدث إصابة شخصية.	
يمكن أن تتعرض لمواد كيميائية بسبب هذا المنتج بما في ذلك مركبات الكروم السداس، المعروف في ولاية كاليفورنيا أنها تسبب السرطان والعيوب الخلقية أو غير ذلك من الأضرار التناسلية. وللحصول على مزيد من المعلومات، اضغط على هذا الرابط www.P65warnings.ca.gov .	
الأسطح المنزلة! يمكن أن تتسبب الرطوبة الناتجة من التصريف غير الصحيح في تكوين أسطح منزلة بالقرب من الجهاز. ومن واجبك تحذير عملائك على الفور من السطح المنزلق والعمل على تجفيفه. يجب وضع علامات على جميع مناطق الأرضيات الرطبة تشير إلى أن الأرض رطبة.	
الأطراف حادة! توخي الحذر عند تحريك الجهاز وتركيبه وتنظيفه وصيانته وإصلاحه لتجنب الجروح. وتأكد من توخي الحذر عند الوصول تحت الجهاز أو التعامل مع المكونات المعدنية. • أبعد أصابعك عن نقاط الضغط، مثل المسافة بين أبواب الجهاز والخزان المحيطة. وتوخي الحذر أثناء غلق الأبواب مع وجود أطفال بالقرب منك.	
خطر الانقلاب! قد يشكل الجهاز خطرًا بسبب الانقلاب عند إخراج الجهاز من الصندوق أو تركيبه أو تحريكه. اتخذ احتياطات السلامة المناسبة. قد يؤدي استخدام الأربطة المضادة للانقلاب إلى الحد من (وليس القضاء على) خطر الانقلاب. لا تسمح أبدًا للأطفال بالتسلق أو التعلق بالأدراج أو الأبواب أو الأرفف.	
خطر السحق أو القطع! حافظ على المسافة عند إخراج الجهاز من الصندوق أو تركيبه أو تحريكه أو صيانته.	
خطر التعرض لصدمة كهربائية أو الحرق! لذا يرجى الاطلاع على "التحذيرات بشأن السلامة الكهربائية" للحصول على مزيد من المعلومات.	

معلومات هامة بشأن السلامة (تابع)

التحذيرات بشأن التخلص من الجهاز

⚠️ خطر!



خطر انحباس الطفل!

يمكن للأطفال أن يعلقوا داخل الأجهزة التي تم التخلص منها ويصابوا بالاختناق. لا تتخلص أبداً من جهازك دون أخذ الاحتياطات اللازمة لمنع انحباس الأطفال، حتى لو ظل الجهاز في مكان ما دون مراقبة لفترة قصيرة من الوقت.

تشتمل احتياطات انحباس الطفل على ما يلي:

- قم بإزالة جميع الأبواب (أو الأدراج الخاصة بوحدة الأدراج).
- اترك جميع الأدراج والأرفف الداخلية في مكانها لجعل التسلق (والوصلة) داخل الجهاز أكثر صعوبة.



خطر – احتمال نشوب حريق أو انفجار. العازل القابل للاشتعال و/أو المبرد المستخدم. تخلص من جهازك بطريقة تتفق مع جميع القوانين والقواعد واللوائح التي يتم تطبيقها. اتبع جميع احتياطات السلامة ذات الصلة بالتعامل مع غاز التبريد ومادة العزل القابلة للاشتعال.



لا تتخلص من جهازك بوضعه مع النفايات المنزلية.



التحذيرات بشأن مبردات الهيدروكربون

تستخدم أجهزة TRUE غاز التبريد الهيدروكربوني (R-290/513A/600a). راجع ملصق التسلسل لتحديد نوع غاز التبريد الخاص بالجهاز. يختلف مكان وجود ملصق التسلسل حسب الطراز.

⚠️ خطر!

خطر – احتمال نشوب حريق أو انفجار. هذا الجهاز يستخدم سائل تبريد قابل للاشتعال.

- يجب إجراء جميع أعمال والصيانة والإصلاح من خلال الفنيين المتخصصين. وهذا للحد من مخاطر نشوب الحريق أو حدوث إصابة شخصية بسبب تركيب الأجزاء غير الصحيحة أو الصيانة غير المناسبة.
- راجع ملصق التسلسل لتحديد نوع غاز التبريد الخاص بالجهاز. يختلف مكان وجود ملصق التسلسل حسب الطراز.
- لا تتلف نظام التبريد أثناء النقل والتركيب.
- في حالة تعطل الجهاز، فافحص نظام التبريد بحثاً عن أي تلف قبل التركيب أو التشغيل.
- لا تستخدم أبداً أشياء أو أدوات حادة لإزالة الجليد أو الصقيع. لا تستخدم أدوات ميكانيكية لإزالة الجليد من البراد.
- تخلص من جهازك بطريقة تتفق مع جميع القوانين والقواعد واللوائح التي يتم تطبيقها. اتبع جميع احتياطات السلامة ذات الصلة بالتعامل مع غاز التبريد القابل للاشتعال.
- لا تستخدم آلات كهربائية داخل حجرات حفظ الطعام في البراد أو المجمد، إلا إذا كانت من النوع الذي توصي به الشركة المصنعة.
- يُحظر استخدام الهواتف المحمولة بالقرب من الأنابيب أو الكابلات، كما يُحظر تدخين السجائر أو السيجار أو استخدام أجهزة التدخين الإلكتروني (Vapes) بالقرب من الجهاز؛ إذ قد تكون هذه العناصر مصدراً للاشتعال أو الشرر.



معلومات هامة بشأن السلامة (تابع)

التحذيرات بشأن السلامة الكهربائية

⚠️ خطر!

خطر التعرض لصدمة كهربائية أو الحرق أو نشوب حريق! قد يؤدي عدم الامتثال لهذه التحذيرات الكهربائية إلى تلف الجهاز أو الممتلكات أو التعرض للصدمة الكهربائية أو الحروق أو نشوب الحريق مما يؤدي إلى حدوث إصابة شخصية خطيرة أو الوفاة.

- يتحمل مالك الجهاز مسؤولية التأكد من أن الوصلات الكهربائية تتوافق مع جميع قوانين البناء التي يتم تطبيقها.
- قبل توصيل الجهاز بمصدر الطاقة، تحقق من تطابق جهد مصدر الإمداد وتصنيف الدائرة مع الجهاز. قم بتصحيح جهد مصدر الإمداد غير المناسب أو حجم الدائرة فوراً.
- قبل توصيل الجهاز بمصدر الطاقة، تأكد من توصيل مصدر الطاقة بشكل صحيح. وإذا لم يتم تأريض مصدر الطاقة، فقم بتأريضه بشكل صحيح فوراً. كما توصي شركة TRUE بتعيين كهربائي متخصص لفحص مقبس الحائط والدائرة الكهربائية للتأكد من تأريضها بشكل صحيح.
- لا تنظف الجهاز باستخدام نافث ماء أو خرطوم ماء. لا تغمر سلك الطاقة في الماء.
- افصل الجهاز أو أوقف تشغيل مصدر الإمداد بالطاقة قبل التركيب أو الصيانة. لا يؤدي إيقاف تشغيل وحدة التحكم الإلكترونية أو ضبط وحدة التحكم في درجة الحرارة على 0 (وضع إيقاف التشغيل) إلى فصل الطاقة عن جميع المكونات.
- يجب أن يحصل الجهاز على الطاقة من دائرته الكهربائية الفردية المحددة له لتجنب الحمل الزائد لمصدر الطاقة.
- يحتوي سلك الطاقة الأصلي للجهاز من الشركة المصنعة (OEM) على قابس أرضي للحد من احتمالية التعرض لصدمة كهربائية.
 - لا تقم بإزالة الفرع الأرضي من سلك الطاقة أبداً! لضمان السلامة الشخصية، يجب تأريض هذا الجهاز بطريقة صحيحة.
 - لا تستخدم أبداً سلك تمديد! يعتبر سلك التمديد أي مكون يضيف طولاً إلى سلك الطاقة الأصلي OEM عند توصيله بمصدر الطاقة.
 - لا تستخدم أبداً مجرد أي قابس مهايئ! يغير قابس المحول تكوين قابس OEM الأصلي عند توصيله بمصدر طاقة.
- ولا تستخدم سلك طاقة تظهر به شقوق أو تلف بسبب التآكل على طولها أو عند أي طرف من طرفيه.
 - اطلب من الفني المتخصص استبدال أسلاك الطاقة التالفة الأصلية من الشركة المصنعة بمكونات أصلية من الشركة المصنعة فوراً.
 - احذر من سحب قابس الكهرباء بشدة بغرض إيقاف البراد امسك القابس دائماً واسحبه مباشرة من المنفذ.
 - احرص على منع السير فوق سلك الطاقة أو إتلافه عند تحريك الجهاز.
 - لا تستخدم سلك الطاقة أبداً لمنع تحريك الجهاز. استخدم دائماً الوسائل المناسبة للحفاظ على الجهاز في مكانه دون نقل الضغط إلى سلك الطاقة.
 - احتفظ بسلك الطاقة بعيداً عن الأسطح الساخنة.
 - لا تترك سلك الطاقة معلقاً على طرف الطاولة أو المنضدة.
 - لا تتحني بشكل مفرط أو تضع أشياء ثقيلة على سلك الطاقة.



! ملاحظة!

لن تضمن شركة TRUE ما يلي:

- تعطل جهاز الضغط بسبب الجهد الوارد غير مناسب.
- العبث بالجهاز المزود بأسلاك طاقة أصلية من الشركة المصنعة.
- توصيل الجهاز بالمحولات أو أسلاك التمديد.
- لمزيد من التفاصيل، راجع بيان الضمان الكامل الخاص بشركة TRUE.



حول شروط الجهاز وتركيبه

مواصفات الجهاز

بعض الأشياء التي يجب معرفتها عن جهازك هي كما يلي:

- الأجهزة المزودة بأبواب تم اختبارها وفقاً لمعايير اللجنة الكهروتقنية الدولية إلى ISO فئة المناخ 5 (درجة حرارة 104 فهرنهايت (40 درجة مئوية)، رطوبة نسبية 40%).
- الأجهزة المزودة بستائر هوائية تم اختبارها وفقاً لمعايير IEC إلى ISO فئة المناخ 8 (درجة حرارة 75 فهرنهايت (24 درجة مئوية)، رطوبة نسبية 55%).
- تم اختبار الجهاز للتأكد من أن ضغط الصوت الموزون أقل من 70 ديسيبل.
- هذا الجهاز ليس مخصص لتخزين و/أو عرض أطعمة قد تكون خطيرة عند ضبط منظم الحرارة على درجة أعلى من 41 درجة فهرنهايت (5 درجة مئوية).
- الجهاز غير مناسب للاستخدامات التي قد يستخدم فيها نافث ماء أو خرطوم.
- قم دائماً بتوصيل الجهاز بالدائرة الكهربائية الفردية المخصصة!
- قبل توصيل جهازك بمصدر الطاقة، تأكد من أن الجهد الوارد ($\pm 5\%$) والأمبير يتطابق مع تصنيفات التشغيل الموجودة على ملصق التسلسل للجهاز. قم بتصحيح الجهد أو الأمبير الوارد غير المناسب فوراً. يختلف مكان وجود ملصق التسلسل حسب الطراز.
- قبل توصيل جهازك بمصدر الطاقة، تأكد من تأريض مصدر الطاقة بشكل صحيح. وإذا لم يتم تأريض مصدر الطاقة، فقم بتصحيح الوضع فوراً.
- تأكد من أن الموقع تتوفر به مسافات خلوص كافية وتدفق هواء كافٍ للجهاز. راجع "الخلوص" (صفحة رقم 10)
- اقرأ جميع التحذيرات وتعليمات الصيانة واتبعها. قد يؤدي عدم تطبيق ذلك إلى تعطل الجهاز وإلغاء الضمان الخاص به.
- لاختبار الطاقة والأداء، لا تضع المنتج على الأرضية الداخلية للجهاز.

إجراء المستخدم!

إن شركة TRUE ليست مسؤولة عن أي تلف يحدث أثناء الشحن. وافحص الجهاز بعناية بحثاً عن تلف الشحن دائماً قبل الاستلام والتركيب. وإذا كان هناك عطل، فقم بتدوين جميع الأعطال الموجودة على إيصال التسليم، وقدم مطالبة إلى شركة الشحن والتوصيل، ثم اتصل بشركة TRUE. ولا تقم بتركيب الجهاز أو تشغيله.



شكراً لاختيارك شركة TRUE Manufacturing لتلبية احتياجات التبريد الخاصة بك. توصي شركة TRUE بشدة بفني وكهربائي متخصص لتركيب جهازك لضمان التركيب المناسب. إن كلفة التنصيب الاحترافي هي مالٌ أنفق في مكانه. يجب تركيب الجهاز وصيانته من خلال الفنيين المتخصصين فقط.

للحصول على مساعدة بشأن تحديد مكان فني خدمة التبريد في منطقتك للتركيب أو الخدمة أو الصيانة، يرجى زيارة محدد موقع شركة الصيانة لدينا (انظر الروابط ورموز QR في الصفحة 2). وشركة TRUE هي الشركة المصنعة للجهاز فقط وغير مسؤولة عن التركيب.

يتحمل مالك الجهاز مسؤولية التركيب الصحيح وصيانة الجهاز كما هو موضح في هذا المستند. لا يغطي ضمان شركة TRUE إجراءات العناية والصيانة الروتينية.

حول شروط الجهاز وتركيبه (تابع)

الارتفاعات المسموحة

الخلف	الجوانب	الأعلى	الطراز
1 بوصة (25,4 مم)	1 بوصة (25,4 مم)	1 بوصة (25,4 مم)	ميردات الزجاج
1 بوصة (25,4 مم)	0 بوصة (0 مم)	فتحة 12 بوصة (304,8 مم)	سلسلة المواصفات
3 بوصات (76,2 مم)	0 بوصة (0 مم)	3 بوصات (76,2 مم)	T-Series مجمد
1 بوصة (25,4 مم)	0 بوصة (0 مم)	0 بوصة (0 مم)	T-Series ثلاجة
3 بوصات (76,2 مم)	0 بوصة (0 مم)	8 بوصات (203,2 مم)	TAC
1 بوصة (25,4 مم)	1 بوصة (25,4 مم)	1 بوصة (25,4 مم)	TBB/TDD/TDB/TD
0 بوصة (0 مم)	0 بوصة (0 مم)	0 بوصة (0 مم)	TBR/TDR/EBR/EDR
مفتوح	0 بوصة (0 مم)	0 بوصة (0 مم)	TCGG
1 بوصة (25,4 مم)	1 بوصة (25,4 مم)	0 بوصة (0 مم)	TCM
0 بوصة (0 مم)	0 بوصة (0 مم)	0 بوصة (0 مم)	TCR/TCF
مفتوح	1 بوصة (25,4 مم)	لا توجد	TDC
مفتوح	1 بوصة (25,4 مم)	مفتوح	TDM/TGM
1 بوصة (25,4 مم)	1 بوصة (25,4 مم)	مفتوح	TFM
0 بوصة (0 مم)	0 بوصة (0 مم)	0 بوصة (0 مم)	TFP/TFT
3 بوصات (76,2 مم)	0 بوصة (0 مم)	3 بوصات (76,2 مم)	مجمد TGN
1 بوصة (25,4 مم)	0 بوصة (0 مم)	0 بوصة (0 مم)	مبرد TGN
1 بوصة (25,4 مم)	1 بوصة (25,4 مم)	0 بوصة (0 مم)	THAC
1 بوصة (25,4 مم)	0 بوصة (0 مم)	0 بوصة (0 مم)	TMC
3 بوصات (76,2 مم)	0 بوصة (0 مم)	8 بوصات (203,2 مم)	TOAM
0 بوصة (0 مم)	0 بوصة (0 مم)	لا توجد	TPP/TSSU
1 بوصة (25,4 مم)	1 بوصة (25,4 مم)	1 بوصة (25,4 مم)	TRCB
1 بوصة (25,4 مم)	1 بوصة (25,4 مم)	1 بوصة (25,4 مم)	TSD-09G, GDM-09
0 بوصة (0 مم)	0 بوصة (0 مم)	0 بوصة (0 مم)	TUC/TWT
1 بوصة (25,4 مم)	0 بوصة (0 مم)	0 بوصة (0 مم)	TVM المبرد
1 بوصة (25,4 مم)	0 بوصة (0 مم)	1 بوصة (25,4 مم)	TVM-FD (باب كامل)

! إجراء المستخدم!

إذا لم تكن مسافات خلوص التركيب المطلوبة لطرزك مدرجة في الجدول، فيرجى الاطلاع على الدليل الخاص بطرزك من خلال هذا الرابط www.truemfg.com/support/manuals أو اتباع رمز الاستجابة السريعة الموجود في الصفحة 2.



! ملاحظة!

يلغى الضمان إذا لم تكن التهوية كافية.. تأكد من توفر مسافات الخلوص المحيطة المطلوبة حول جهازك. احرص على إبقاء جميع فتحات التهوية الموجودة في غلاف الجهاز أو الهيكل الذي يحتويه خالية من أي عوائق.



الخلف	الجوانب	الأعلى	الطراز
1 بوصة (25,4 مم)	0 بوصة (0 مم)	1 بوصة (25,4 مم)	CVM-11/13
1 بوصة (25,4 مم)	0 بوصة (0 مم)	0 بوصة (0 مم)	CVM-20/24/27
3 بوصات (76,2 مم)	0 بوصة (0 مم)	3 بوصات (76,2 مم)	المجمد CVM
مفتوح	0 بوصة (0 مم)	لا توجد	واجهة عرض دبليو
3 بوصات (76,2 مم)	0 بوصة (0 مم)	3 بوصات (76,2 مم)	FLM (المجمد)
1 بوصة (25,4 مم)	0 بوصة (0 مم)	0 بوصة (0 مم)	المبرد FLM
1 بوصة (25,4 مم)	0 بوصة (0 مم)	0 بوصة (0 مم)	G4SM
3 بوصات (76,2 مم)	0 بوصة (0 مم)	1 بوصة (25,4 مم)	GDIM
1 بوصة (25,4 مم)	1 بوصة (25,4 مم)	فتحة 12 بوصة (304,8 مم)	GDM-05/05F
3 بوصات (76,2 مم)	1 بوصة (25,4 مم)	1 بوصة (25,4 مم)	GDM-07F
1 بوصة (25,4 مم)	0 بوصة (0 مم)	1 بوصة (25,4 مم)	GDM-10/12/10-58
1 بوصة (25,4 مم)	0 بوصة (0 مم)	0 بوصة (0 مم)	GDM-11SD
3 بوصات (76,2 مم)	0 بوصة (0 مم)	3 بوصات (76,2 مم)	المجمد GDM
1 بوصة (25,4 مم)	0 بوصة (0 مم)	0 بوصة (0 مم)	المبرد GDM
1 بوصة (25,4 مم)	0 بوصة (0 مم)	0 بوصة (0 مم)	GEM

حول شروط الجهاز وتركيبه (تابع)

التركيب الكهربائي

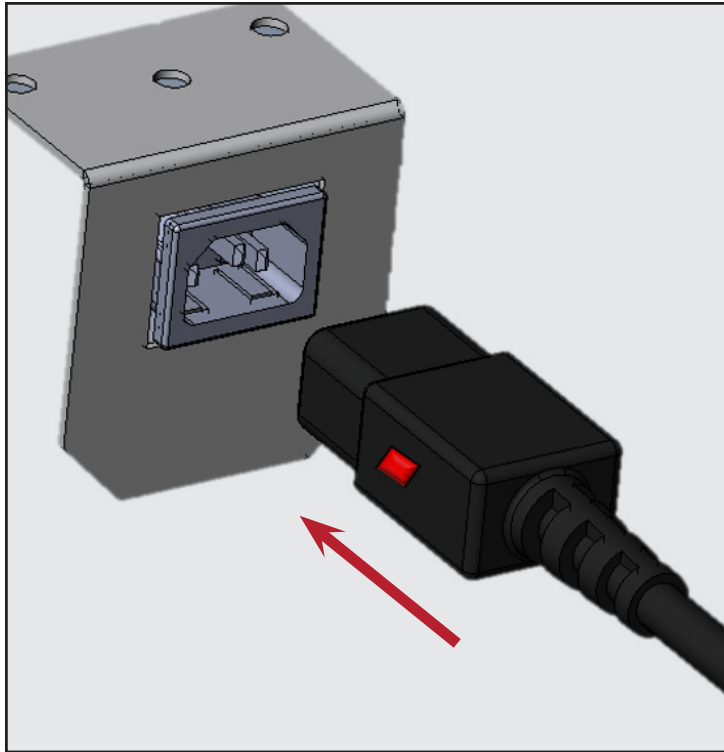

الشكل 1. أدخل السلك الكهربائي بالكامل في الوعاء.



الشكل 2. اضغط على الزر الأحمر لإزالة القابس.

⚠️ خطر!

- لا تستخدم أبدا سلك تمديد! يعتبر سلك التمديد أي مكون يضيف طولاً إلى سلك الطاقة الأصلي OEM عند توصيله بمصدر الطاقة.
- لا تستخدم أبدا مجرد أي قابس مهائي! يغير قابس المحول تكوين قابس OEM الأصلي عند توصيله بمصدر طاقة.
- استخدم المخرج الصحيح دائماً. يرجى الاطلاع على "عمليات تهيئة توصيل NEMA" الواردة أدناه.



! إجراء المستخدم!

ابحث عن نسخة من مخطط الأسلاك باستخدام أداة البحث برقم التسلسل لدينا على

www.truemfg.com/support/serial-number-lookup



تكوينات قابس NEMA

استخدام 60 هرتز فقط!

يستخدم TRUE هذه الأنواع من مقابس NEMA الموضحة. إذا لم يكن لديك مأخذ تيار مناسب، فاطلب من كهربائي مرخص التحقق من مصدر الكهرباء الصحيح وتركيبه.



المقابس الدولية (اللجنة الكهروتقنية الدولية) فقط

قد يتم تزويد الأجهزة الدولية بسلك طاقة يتطلب التركيب. قم بتركيب هذا السلك قبل توصيل الجهاز بمصدر الطاقة.

ملاحظة < تختلف هيئة القابس على حسب الدولة والفلطية.

التركيب

ضع سلك الطاقة بالكامل في مقبس الجهاز حتى يستقر في موضعه. انظر الشكل 1.

النزع

اضغط على الزر الأحمر. انظر الشكل 2.

التركيب والإعداد

ملاحظة!

اطلع على معلومات التركيب التفصيلية في كتيبات التركيب الخاصة بكل نموذج، يمكنك العثور على كتيب التركيب الخاص بنموذجك على:

www.truemfg.com/support/manuals/

أو اتباع رمز الاستجابة السريعة الموجود في الصفحة 2، أو الاتصال بقسم الدعم الفني لشركة TRUE.

مفاتيح الأجهزة المزودة بأقفال للأبواب موجودة على الغلاف الخلفي لهذا الدليل.



الإخراج من الصندوق والفحص

إجراء المستخدم!

- إذا تعطل الجهاز، فقم بتدوين جميع الأعطال الموجودة على إيصال التسليم، وقدم مطالبة إلى شركة شحن التوصيل، ثم اتصل بشركة TRUE. ولا تقم بتركيب الجهاز أو تشغيله.
- إذا تم وضع الجهاز على جانبه أو الجزء الخلفي، فتأكد من ترك الجهاز في الوضع الرأسي مرتين في الوقت الذي تم وضعه فيه (حتى مرور أربع (4) ساعات) قبل توصيل الجهاز بمصدر طاقة. وإذا تجاوز الوقت مرور أربع (4) ساعات، فاترك الجهاز في الوضع الرأسي لمدة 24 ساعة قبل تشغيل الجهاز.



1. تحقق من العبوة الخارجية بحثًا عن أي أضرار. اتبع الإجراءات التي توصي به شركة TRUE لاستلام الشحنات.
2. انزع التغليف الخارجي. افحص الجهاز بحثًا عن أي أضرار مرئية أو تجميلية.
3. انقل الجهاز إلى أقرب موقع ممكن من موقع التثبيت النهائي قبل إزالة القاعدة الخشبية.

خطر!

خطر التعرض لصدمة كهربائية أو الحرق! لا يؤدي إيقاف تشغيل وحدة التحكم الإلكترونية أو ضبط وحدة التحكم في درجة الحرارة على وضع 0 (إيقاف التشغيل) إلى فصل الطاقة عن جميع المكونات. افصل الجهاز عن التيار الكهربائي أو افصل مصدر الإمداد بالطاقة قبل التركيب أو إجراء الصيانة.



تحذير!

يجب تركيب الجهاز وصيانته من خلال الفنيين المتخصصين فقط. للحصول على مساعدة بشأن تحديد مكان فني خدمة التبريد في منطقتك للتركيب أو الخدمة أو الصيانة، يرجى زيارة محدد موقع شركة الصيانة لدينا (انظر الروابط ورموز QR في الصفحة 2).



يتحمل مالك الجهاز مسؤولية إجراء تقييم لمخاطر معدات الوقاية الشخصية (PPE) وضمان الحماية الكافية أثناء إجراءات الصيانة والتنظيف.

استخدم الأدوات المناسبة ومعدات السلامة ومعدات الوقاية الشخصية أثناء التركيب والصيانة.



الأطراف حادة! توخي الحذر عند تحريك الجهاز وتركيبه وتنظيفه وصيانته وإصلاحه لتجنب الجروح. وتأكد من توخي الحذر عند الوصول تحت الجهاز أو التعامل مع المكونات المعدنية. أبعد أصابعك عن نقاط الضغط، مثل المسافة بين أبواب الجهاز والأجهزة المحيطة. وتوخي الحذر أثناء غلق الأبواب مع وجود أطفال بالقرب منك.



خطر الانقلاب! قد يشكل الجهاز خطرًا بسبب الانقلاب عند إخراج الجهاز من الصندوق أو تركيبه أو تحريكه. اتخذ احتياطات السلامة المناسبة. قد يؤدي استخدام الأربطة المضادة للانقلاب إلى الحد من (وليس القضاء على) خطر الانقلاب. لا تسمح أبدًا للأطفال بالتنقل أو التعلق بالأدراج أو الأبواب أو الأرفف.



خطر السحق أو القطع! حافظ على المسافة عند إخراج الجهاز من الصندوق أو تركيبه أو صيانته.



التركيب والاعداد (تابع)

تركيب مسمار أو عجلة الاستواء

إجراء المستخدم!

قم بتركيب عجلات مزودة بفرامل في الجزء الأمامي.

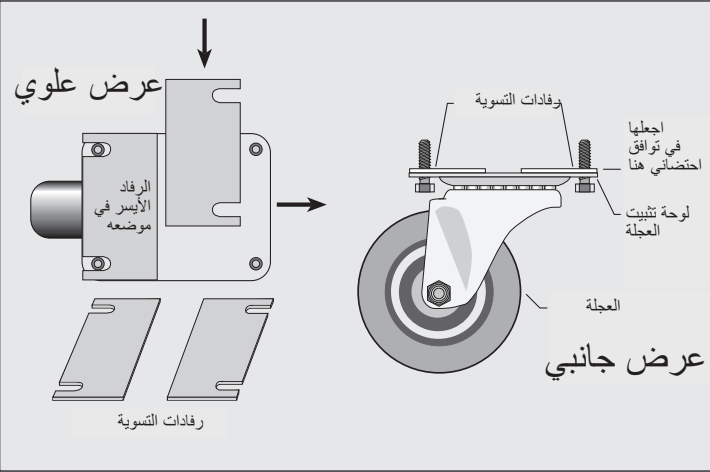

الشكل 3. عجلة منصة ورفادات. قم بتثبيت الأوتاد على شكل أزواج.

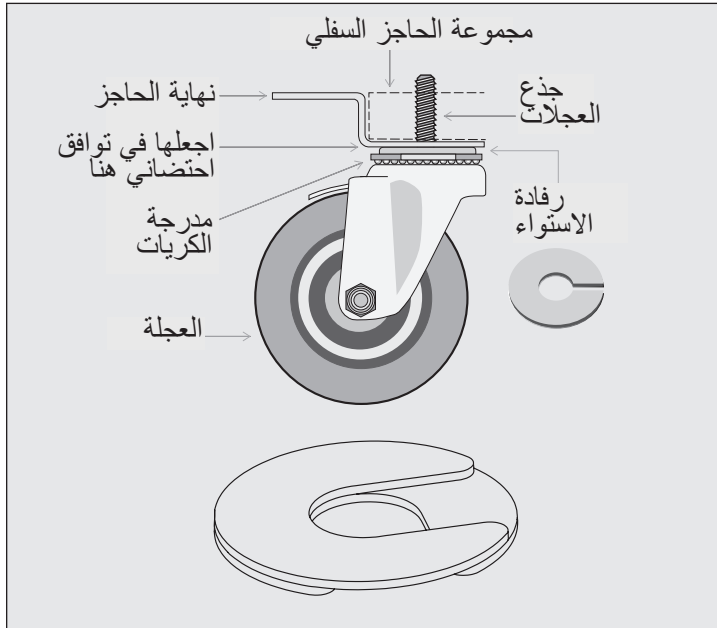

الشكل 4. عجلة ساق ورفادات. قم بتركيب رفادات متعددة بفتحات الاتزان.

تحذير!

مخاطر السقوط! تحقق دائماً من أن مسمير الاستواء المركزية تلامس الأرض بالكامل بعد استواء الجهاز.

تأكد دائماً من أن سيقان أو عجلات الاستواء (والرفادات) مثبتة بإحكام مع أجزاء الحاجز أو لوحة التركيب.

تحقق دائماً من أن العجلات المركزية أو سيقان الاستواء تلامس الأرض بالكامل بعد استواء الجهاز. انظر الشكل أدناه.

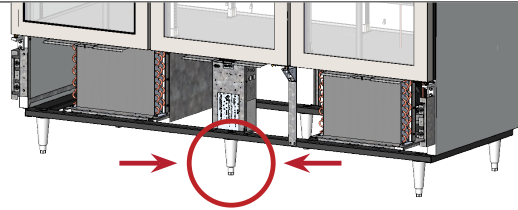

الأطراف حادة! توخي الحذر عند تحريك الجهاز وتركيبه وتنظيفه وصيانته وإصلاحه لتجنب الجروح. وتأكد من توخي الحذر عند الوصول تحت الجهاز أو التعامل مع المكونات المعدنية.



تساعد براغي التسوية في موازنة الجهاز. توفر السيقان القابلة للتعديل مسافة خلوص تبلغ 6 بوصات (153 مم) تحت الجهاز. تُمكن العجلات من إمكانية تحريك الجهاز. يجب دائماً استخدام الرفادات عند ضبط العجلات.

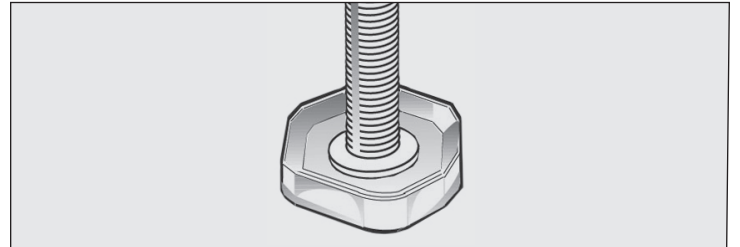

الشكل 1. مسمار الاستواء.

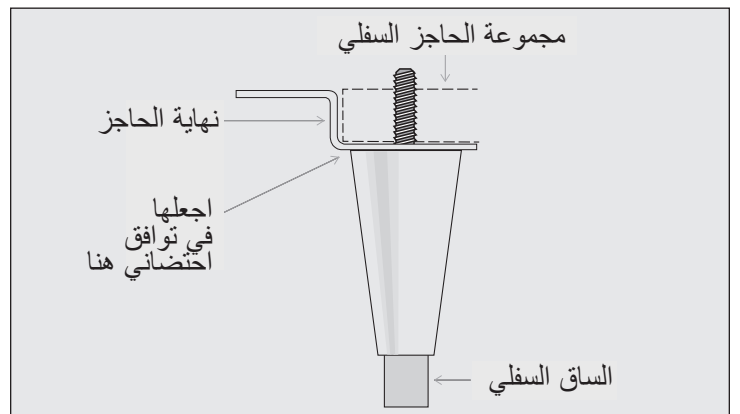

الشكل 2. أجزاء من ساق تسوية قابلة للتعديل. اضبط الساق السفلية لموازنة الجهاز.

التركيب والاعداد (تابع)

تركيب الرف

استواء الجهاز

⚠ تحذير!



يجب تركيب جميع الأرفف بشكل صحيح والالتزام بحدود التحميل. ويمكن أن يؤدي التركيب غير الصحيح والتحميل على الأرفف بشكل غير صحيح أو التحميل الزائد إلى تلف الجهاز أو تلف المنتج أو حدوث إصابة شخصية.

لا تستخدم زرديات أو أي من أدوات التعضين عند تركيب مشابك الرف. ويمكن أن يؤدي تغيير مشابك الرف بأي شكل من الأشكال إلى عدم استقرار الأرفف.



⚠ تحذير!

مخاطر السقوط! يجب دائماً التحقق من أن براغي التسوية الوسطية أو العجلات أو أرجل التسوية تلامس الأرض بالكامل بعد ضبط مستوى الجهاز.



من المهم جداً لنجاح عمل الوحدة تسوية وضعها الأفقي (في الموديلات غير النقلة). تؤثر الاستواء على الإزالة الفعالة للمكثفات وتشغيل الباب.

راجع قسم "تنبيت برغي التسوية أو الساق أو العجلة" (صفحة رقم 14) للحصول على معلومات عن ضبط المستوى وإضافة الرفادات.

وازن الوحدة من الأمام إلى الخلف ومن الجانب إلى الجانب.

تعديل الرف

يمكن ضبط الأرفف لتلبية متطلبات استخدامك. يلبي هذا الجهاز معيار IEC لسعة تحمل الأرفف بقدرة 47 رطل/قدم² (230 كجم/م²)، ما لم يُذكر خلاف ذلك في دليل التنبيت الخاص بالطراز.

نصائح للتركيب

- قم بتركيب جميع مشابك الرف قبل تركيب أي أرفف.
- ابدأ من الرف السفلي ثم أكمل حتى الرف العلوي.
- ضع الجزء الخلفي من كل رف بالأسفل على المشابك الخلفية قبل المقدمة دائماً.

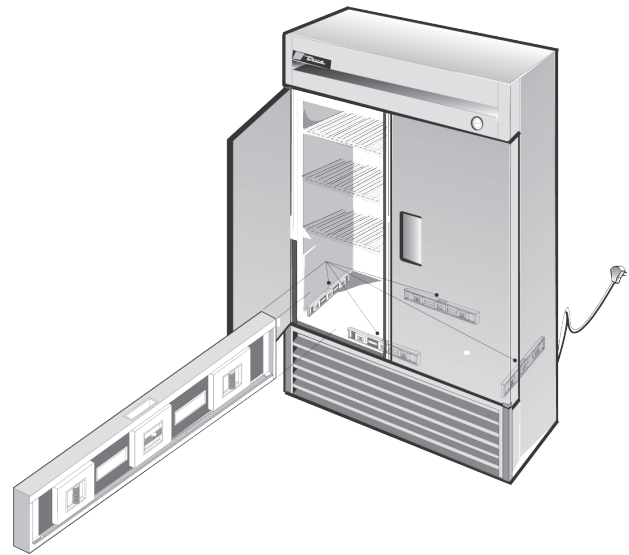

الشكل 1. قم بقياس الاستواء على طول محيط الأرضية الداخلية.

تنبيت الجهاز على الأرض

⚠ إجراء المستخدم!

الأرضيات المصنوعة من الأسفلت عرضة للهجوم الكيماوي. توصي شركة TRUE بتركيب طبقة من الشريط اللاصق بين الأسفلت ومانع التسريب لحماية الأرضية.



إذا كنت ستقوم بإحكام إغلاق الجهاز على الأرض، فتأكد من استخدام مواد مانعة للتسرب معتمدة من المؤسسة الوطنية للصحة العامة. لمزيد من التفاصيل، راجع كتيبات التنبيت الخاصة بالنموذج.

التركيب و الإعداد (تابع)**إزالة الغشاء الواقي**

إن وجد، أزل غشاء الباب الواقي من زجاج الباب الداخلي. يحمي هذا الغشاء الطبقة المضادة للضباب.

1. حدد حافة أو زاوية الغشاء الفضفاضة.
2. أمسك الغشاء الواقي بإحكام.
3. اسحب الغشاء برفق بعيداً عن الزجاج. انظر الشكل 1.



الشكل 1. اسحب الغشاء الواقي بعيداً عن الزجاج الداخلي.

تشغيل الجهاز

⚠ تحذير - حدوث التلف!



يتحمل المالك وحده مسؤولية ضمان الحفاظ على مستويات درجة حرارة أمانة لجميع المواد الغذائية. قد يؤدي عدم تنفيذ ذلك إلى الحصول على منتجات غذائية غير آمنة. لا يشمل الضمان فقدان أو تلف المنتجات في البراد أو المجمد الذي لديك. وبالإضافة إلى إجراءات التركيب الموصى بها التالية، يجب عليك تشغيل التلاجة/المبرد لمدة 24 ساعة قبل الاستخدام للتحقق من عملها كما ينبغي.



بدء التشغيل

- جهاز الضغط على استعداد للتشغيل عند شراء الجهاز. كل ما عليك فعله هو توصيل الجهاز.
- تدفق الهواء الجيد في وحدة TRUE التي لديك أمر حيوي. توخ الحذر لمنع المنتج من الضغط على الجوانب أو الحائط الخلفي والوصول إلى مسافة 4 بوصة (10,6 سم) من المبخر. يجب تدوير الهواء المبرد الخارج من سلك المبخر في جميع أنحاء الخزانة لتوزيع درجات الحرارة بالتساوي على المنتج.
- قد يؤدي العبث بشكل زائد بعنصر التحكم إلى حدوث مشكلات في الخدمة. في حالة الحاجة إلى استبدال مفتاح التحكم في درجة الحرارة، فتأكد من طلب الاستبدال من وكيل TRUE أو وكيل الخدمة الموصى به.
- يجب أن تكون كل الأغذية ولوحات الوصول موضوعة في مكانها ومثبتة بشكل صحيح قبل تشغيل الجهاز.

⚠ خطر!

خطر التعرض لصدمة كهربائية أو الحرق!

قبل توصيل الجهاز بالكهرباء، تأكد من فحص سلك الطاقة الرئيسي والقايس بحثًا عن أي تلف. اطلب من الفني المتخصص استبدال أسلاك الطاقة التالفة الأصلية من الشركة المصنعة بمكونات أصلية من الشركة المصنعة فورًا.



! إجراء المستخدم!

قبل تحميل المنتج، قم بتشغيل وحدة TRUE الخاصة بك فارغة لمدة 24 ساعة؛ للتحقق من التشغيل الصحيح للجهاز. وتذكر أن ضمان المصنع لا يغطي فقدان المنتج!

إذا تم وضع الجهاز على جانبه أو الجزء الخلفي، فتأكد من ترك الجهاز في الوضع الرأسي لمدة ضعف الوقت الذي تم وضعه فيه (حتى مرور أربع (4) ساعات) قبل إعادة تشغيله. وإذا تجاوز الوقت مرور أربع (4) ساعات، فاترك الجهاز في الوضع الرأسي لمدة 24 ساعة قبل تشغيل الجهاز.



تشغيل الجهاز (تابع)

تشغيل TRULUMINA®

موقع مفتاح الإضاءة

يوضح رمز الإضاءة ☀️ الموقع التقريبي لمفتاح الإضاءة 📍 .

TRULUMINA®

إذا كان جهازك مزودًا بإضاءة TRULUMINA، فيرجى الاطلاع على الدليل الخاص بطرازك للحصول على تعليمات التشغيل من خلال هذا الرابط www.truemfg.com/support/manuals/ أو اتباع رمز الاستجابة السريعة الموجود في الصفحة 2.

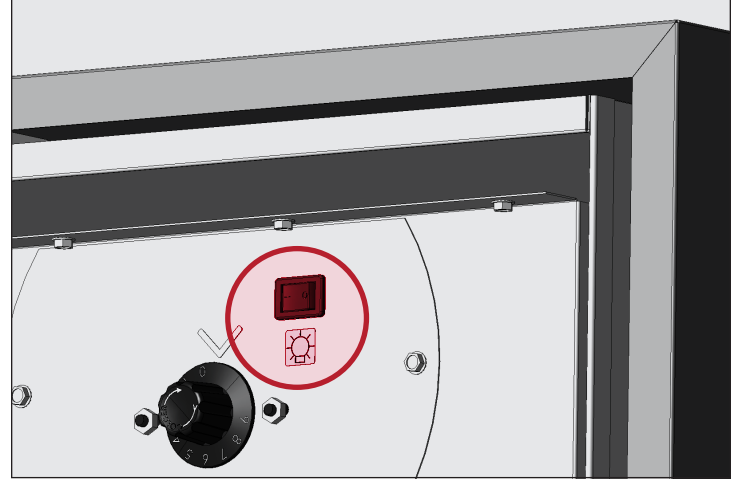

الشكل 1. مثال على رمز الإضاءة وموقع مفتاح الإضاءة.

تشغيل الخزانة (تابع)

التسلسل العام للتشغيل (المبردات والمجمدات)

إجراء المستخدم!

للحصول على مزيد من المعلومات حول ضبط وحدة التحكم في درجة حرارة الجهاز أو التسلسل العام للتشغيل، يرجى الاطلاع على ضبط وحدة التحكم في درجة الحرارة - دليل تسلسل التشغيل في مكتبة الموارد الخاصة بنا عبر هذا الرابط www.truemfg.com/support/manuals/#panel4 أو مسح رمز الاستجابة السريعة.



عند توصيل الجهاز بالكهرباء...

1. تضيء المصابيح الداخلية الموجودة على الطراز ذو الأبواب الزجاجية (إذا لم يكن الأمر كذلك، يرجى الاطلاع على "مكان مفتاح المصابيح" (الصفحة 18)).
2. تضيء شاشة وحدة التحكم الإلكترونية في درجة الحرارة (إذا تم تركيبها).

عندما يكون الجهاز في وضع التبريد

1. قد يكون هناك تأخير قصير قبل بدء عمل مراوح المكبس و/أو المبخر. قد يتم تحديد هذا التأخير بالوقت أو درجة الحرارة. وقد يكون هذا التأخير أيضاً نتيجة لحدث إزالة الثلج الأولي الذي سيستغرق ست (6) دقائق على الأقل.
2. قد يقوم ضابط درجة الحرارة/ منظم الحرارة بتدوير المكبس ومراوح المبخر بين التشغيل والإيقاف معاً. **الاستثناء:** لا تحتوي الطرز TSID و TDBD و TCGG و TMW على مروحة/ مراوح التبخير.
3. تعمل وحدة التحكم في درجة الحرارة على تشغيل الضاغط باستخدام مستشعر درجة حرارة ملف المبخر أو درجة حرارة الهواء، وليس درجة حرارة المنتج.

a. التحكم الميكانيكي في درجة الحرارة أو التحكم الإلكتروني في درجة الحرارة باستخدام المقبض

i. تقوم وحدة التحكم في درجة الحرارة بتشغيل جهاز الضغط وإيقاف تشغيله وفقاً لما يحدده القطع/ الخفض التدريجي لدرجات الحرارة.

1. رقم 9 هو الوضع الأكثر برودة

2. رقم 1 هو الوضع الأكثر دفئاً

3. رقم 0 أو Off هو وضع إيقاف تشغيل جهاز الضغط

ب. التحكم الإلكتروني في درجة الحرارة من خلال شاشة العرض

i. تقوم وحدة التحكم في درجة الحرارة بتشغيل جهاز الضغط وإيقاف تشغيله وفقاً لما تحدده نقطة الضبط والفرق في درجة الحرارة.

1. نقطة الضبط هي درجة الحرارة المبرمجة مسبقاً القابلة للتعديل والمصممة إما لتكون درجة حرارة الخفض التدريجي أو أنها ستطابق متوسط الحفاظ على درجة حرارة الجهاز (فقط عند استخدامها مع الفرق في درجة الحرارة المرتفع والمنخفض).

2. الفرق في درجة/ درجات الحرارة هي درجة الحرارة المبرمجة مسبقاً غير القابلة للتعديل المستخدمة لتحديد متى يتم تشغيل جهاز الضغط وإيقاف تشغيله (فقط عندما تكون نقطة الضبط هي متوسط درجة حرارة التثبيت).

4. قد تعكس مقاييس الحرارة التناظرية أو الرقمية أو شاشة التحكم الإلكترونية تقلبات دورة التبريد في درجات الحرارة المرتفعة والمنخفضة، وليس درجة حرارة المنتج. الطريقة الأكثر دقة لتحديد تشغيل الجهاز هي التحقق من درجة حرارة المنتج.

5. قد يكون هناك بعض الوقت أثناء وضع التبريد أو وضع إزالة الثلج حيث سينعكس محرك مروحة المكثف لإزالة الغبار من ملف المكثف.

تشغيل الخزانة (تابع)

التسلسل العام للتشغيل — المبردات والمجمدات (يُتبع)

عندما يكون الجهاز في وضع إزالة الثلج...

1. يتطلب كل جهاز عملية إزالة الثلج لضمان بقاء ملف المبخر خاليًا من تراكم الجليد والثلج.
 2. تبدأ عملية إزالة الثلج إما من خلال وحدة التحكم في درجة الحرارة أو مؤقت إزالة الثلج.
- الاستثناء:** تتطلب الطرز TDC وTFM وTHDC وTMW إزالة الثلج يدويًا. يعتمد تكرار عملية إزالة الثلج يدويًا على استخدام الجهاز والظروف المحيطة به.

a. التحكم الميكانيكي بدرجة الحرارة

i. تقوم وحدة التحكم في درجة الحرارة بتشغيل جهاز الضغط وإيقاف تشغيله وفقًا لما يحدده القطع/ الخفض التدريجي لدرجات الحرارة.

1. أثناء هذا الوقت، لا تعمل إلا مروحة المبخر.

الاستثناء: لا تحتوي الطرز TCGG وTDBD وTSID على مروحة/ مراوح التبخير.

ii. سيقوم المبرد المزود بـتحكم ميكانيكي في درجة الحرارة بإزالة الثلج عن طريق توقيت البدء وفقًا لما يحدده مؤقت إزالة الثلج

1. خلال هذا الوقت، يتم تنشيط سخان ملف إزالة الثلج وسخان أنبوب التصريف فقط.

2. تنتهي عملية إزالة الثلج عند الوصول إلى درجة حرارة معينة لملف المبخر أو عند مدة زمنية محددة.

iii. الطرز ذات مقياس حرارة تناظري أو رقمي قد تعرض درجات حرارة أعلى من المعتاد أثناء إزالة الثلج.

b. تحكم إلكتروني في درجة الحرارة

i. يتم برمجة وحدة التحكم في درجة الحرارة مسبقًا لبدء إزالة الثلج مع وجود فاصل زمني ولكن قد يبدأ أيضًا بسبب طلب درجة الحرارة.

1. أثناء عملية إزالة الثلج، يقوم المبرد بإيقاف تشغيل جهاز الضغط لاستخدام مراوح المبخر في تنظيف ملف المبخر.

2. أثناء عملية إزالة الثلج، يقوم المبرد بإيقاف تشغيل جهاز الضغط ومروحة المبخر لاستخدام السخان الكهربائي في تنظيف ملف المبخر.

ii. درجة الحرارة التي تحتوي على شاشة رقمية (إذا تم تركيبها) تعرض درجة حرارة DEF أثناء إزالة الثلج.

iii. قد تُظهر الطرازات المزودة بمنظم حرارة رقمي أو تناظري، درجات حرارة أعلى من الدرجات العادية في أثناء إزالة الصقيع.

iv. بعد انتهاء عملية إزالة الثلج، يحدث تأخير في الشاشة إلى أن تظهر درجة الحرارة.

قد يحدث في الشاشة تأخير بسيط قبل عرض درجة الحرارة بعد انتهاء عملية إزالة الثلج وقد تظهر DEF أثناء دورة التبريد.

عندما يصدر الجهاز إنذارًا مسموعًا ومرئيًا...

1. يُرجى الرجوع إلى معلومات التحكم في درجة الحرارة الخاصة بالجهاز في دليل التحكم العام للتبريد التجاري لمعرفة أي رموز إنذار.

التسلسل العام للتشغيل (الأجهزة المُسخَّنة)

! إجراء المستخدم!

لمزيد من المعلومات عن ضبط درجة حرارة الجهاز أو تسلسل التشغيل العام، يُرجى الرجوع إلى دليل التحكم العام في التبريد التجاري في مكتبة الموارد لدينا على www.truemfg.com/support/manuals/#panel4 أو امسح رمز QR.



عند توصيل الجهاز بالكهرباء...

1. تضيء المصابيح الداخلية في الطرازات ذات الباب الزجاجي (إذا لم تضيء، راجع "موقع مفتاح الإضاءة" (صفحة رقم 18)).
2. تضيء شاشة وحدة التحكم الإلكترونية في درجة الحرارة (إذا تم تركيبها).

عندما يكون الجهاز في وضع التسخين...

1. قد يكون هناك تأخير قصير قبل بدء تشغيل السخان/السخانات. قد يتم تحديد هذا التأخير بالوقت أو درجة الحرارة.
2. السخان/السخانات عن طريق استشعار درجة حرارة الهواء، وليس درجة حرارة المنتج.

1. التحكم الميكانيكي بدرجة الحرارة

i. يقوم نظام التحكم في درجة الحرارة بتشغيل وإيقاف السخان وفقاً لدرجتي حرارة التشغيل وإيقاف المحددتين.

1. تمثل درجة حرارة القرص متوسط درجة حرارة الجهاز.

2. التحكم الإلكتروني في درجة الحرارة من خلال شاشة العرض

i. يقوم منظم الحرارة بتشغيل السخان وإيقافه وفقاً لدرجة الحرارة المضبوطة والفارق الحراري المحدد.

1. نقطة الضبط هي درجة الحرارة المبرمجة مسبقاً القابلة للتعديل والمصممة إما لتكون درجة حرارة الخفض التدريجي أو أنها ستطابق متوسط الحفاظ على درجة حرارة الجهاز (فقط عند استخدامها مع الفرق في درجة الحرارة المرتفع والمنخفض).

2. الفرق في درجة/ درجات الحرارة هي درجة الحرارة المبرمجة مسبقاً غير القابلة للتعديل والمستخدمة لتحديد متى يتم تشغيل جهاز الضغط وإيقاف تشغيله (فقط عندما تكون نقطة الضبط هي متوسط درجة حرارة التركيب).

3. قد يعكس مقياس الحرارة التناظري أو الرقمي أو شاشة التحكم الإلكترونية تقلبات دورة التسخين بارتفاع وانخفاض درجات الحرارة، وليس درجة حرارة المنتج الفعلية. الطريقة الأكثر دقة لتحديد تشغيل الجهاز هي التحقق من درجة حرارة المنتج.

تشغيل الجهاز (تابع)

ضبط وحدة التحكم في درجة الحرارة – مع شاشة عرض رقمية – Carel PQ



تغيير نقطة الضبط

يؤدي تغيير نقطة الضبط إلى ضبط تشغيل الجهاز للحفاظ على درجة حرارة المنتج المثالية.

1. قم بإلغاء قفل وحدة التحكم بمجرد إلغاء القفل، ستعرض الشاشة كلمة unL (غير مغلق) قبل العودة إلى درجة حرارة الجهاز الحالية. **ملاحظة: سيتم قفل وحدة التحكم لمدة 60 ثانية بعد التشغيل أو بعد عدم الاستخدام.**



2. اضغط مع الاستمرار على (الضبط). ستعرض الشاشة كلمة SET (الضبط) ثم نقطة الضبط الحالية.



3. باستخدام السهم لأعلى (↑) أو لأسفل (↓)، اضبط نقطة الضبط على الإعداد المطلوب.



4. اضغط على زر set (الضبط) ثم اتركه. تحفظ وحدة التحكم الإعدادات وتعرض درجة حرارة الجهاز الحالية.



فتح لوحة التحكم.

ملاحظة: سيتم قفل وحدة التحكم لمدة 60 ثانية بعد التشغيل أو بعد عدم الاستخدام. لا يمكنك قفل وحدة التحكم يدويًا.

1. اضغط مع الاستمرار على السهم لأعلى (↑). ستعرض الشاشة كلمة Loc (مغلق). **لا تترك الزر!**



2. أثناء الضغط على السهم لأعلى، اضغط مع الاستمرار على السهم لأسفل (↓) حتى تعرض الشاشة كلمة unL (غير مغلق). **ملاحظة: سيتم قفل وحدة التحكم لمدة 60 ثانية بعد التشغيل أو بعد عدم الاستخدام.**



تشغيل الجهاز (تابع)

ضبط وحدة التحكم في درجة الحرارة – مع شاشة عرض رقمية – Danfoss ERC



تغيير نقطة الضبط

ملاحظة < قد تحتاج إلى إلغاء قفل التحكم

يؤدي تغيير نقطة الضبط إلى ضبط درجة حرارة الجهاز للحفاظ على درجة حرارة المنتج المثلى.

1. اضغط على السهم لأعلى (▲) أو لأسفل (▼) لعرض الإعداد الحالي.



2. اضغط على الأسهم حتى تعرض الشاشة الإعداد المطلوب.



3. اترك الشاشة دون لمس حتى تعرض درجة حرارة الجهاز الحالية.

إلغاء قفل التحكم

لن يتم قفل الشاشة ما لم تكن مقفلة في الأصل.

1. اضغط على أي زر لعرض حالة القفل الحالية.



2. إذا عرضت الشاشة unL، فهذا يعني أن التحكم غير مقفل. إذا عرضت الشاشة Loc، فاضغط مع الاستمرار على زر الرجوع (⏪) والسهم لأعلى (▲) حتى تظهر unL.

ملاحظة < سيتم قفل التحكم تلقائيًا بعد 60 ثانية من عدم الاستخدام.



ضبط وحدة التحكم في درجة الحرارة - مع شاشة عرض رقمية - Danfoss ETC



تغيير نقطة الضبط

يؤدي تغيير نقطة الضبط إلى ضبط درجة حرارة الجهاز للحفاظ على درجة حرارة المنتج المثلى.

1. اضغط مع الاستمرار على السهم لأعلى  لمدة 3 ثوانٍ لعرض الإعداد الحالي.



2. اضغط على السهم لأعلى  أو لأسفل  حتى تعرض الشاشة الإعداد المطلوب.



3. اترك الشاشة دون لمس حتى تعرض درجة حرارة الجهاز الحالية.

تشغيل الجهاز (تابع)

ضبط وحدة التحكم في درجة الحرارة - مع شاشة عرض رقمية - LAE BIT25 أو BR



تغيير نقطة الضبط

ملاحظة < قد تحتاج إلى إلغاء قفل التحكم:

يؤدي تغيير نقطة الضبط إلى ضبط درجة حرارة الجهاز للحفاظ على درجة حرارة المنتج المثلى.

1. اضغط مع الاستمرار على زر المعلومات **i** حتى تظهر الشاشة نقطة الضبط الحالية. **لا تحرر الزر!**



2. أثناء الضغط على زر المعلومات، اضغط على الأسهم لأعلى **M** أو لأسفل **▼** لضبط الإعداد



3. حرر جميع الأزرار وانتظر حتى تعرض وحدة التحكم درجة حرارة الجهاز

قفل/إلغاء قفل التحكم:

1. اضغط على زر المعلومات **i** لإظهار t1



2. اضغط على السهم لأسفل **▼** لإظهار Loc



3. اضغط مع الاستمرار على زر المعلومات لإظهار حالة القفل الحالية. **لا تحرر الزر!**



غير مقفل = no



قفل = YES

4. اضغط على الأسهم لتغيير إعداد القفل



5. حرر جميع الأزرار وانتظر حتى تعرض وحدة التحكم درجة حرارة الجهاز

تشغيل الجهاز (تابع)

ضبط وحدة التحكم في درجة الحرارة - مع شاشة عرض رقمية - LAE BD+/BR+ / CD25 / TM



تغيير نقطة الضبط

يؤدي تغيير نقطة الضبط إلى ضبط درجة حرارة الجهاز للحفاظ على درجة حرارة المنتج المثلى.

1. قم بإلغاء قفل وحدة التحكم بمجرد إلغاء القفل، تعرض الشاشة SCL.



2. اضغط على زر الإلغاء (X) تعرض الشاشة درجة حرارة الجهاز الحالية.

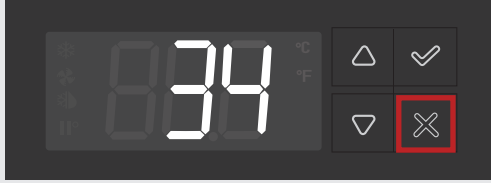

3. اضغط مع الاستمرار على السهم لأعلى (Δ) أو لأسفل (∇) حتى تعرض الشاشة SP.

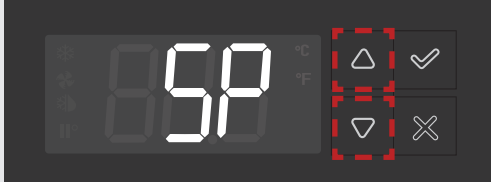

4. باستخدام السهم لأعلى أو لأسفل، اضبط نقطة الضبط على الإعداد المطلوب.



5. اضغط على زر التأكيد (✓). تحفظ وحدة التحكم الإعداد وتعود الشاشة إلى عرض درجة حرارة الجهاز الحالية.

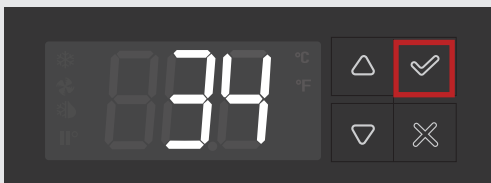

قفل/ إلغاء قفل وحدة التحكم

ملاحظة < سيتم قفل وحدة التحكم لمدة 60 ثانية بعد التشغيل أو بعد عدم الاستخدام.

1. اضغط مع الاستمرار على تأكيد (✓) لمدة 5 ثوانٍ. ستومض الشاشة inF ثم تظهر كلمة Loc.



2. اضغط على أي زر لإظهار حالة القفل الحالية.



لا = مفتوح



نعم = مغلق

3. اضغط على الأسهم لتغيير إعداد القفل.



4. اضغط على "تأكيد". تحفظ وحدة التحكم هذا الإعداد وتنتقل إلى قائمة المعلومات التالية.

ملاحظة < سيتم قفل وحدة التحكم لمدة 60 ثانية بعد التشغيل أو بعد عدم الاستخدام.

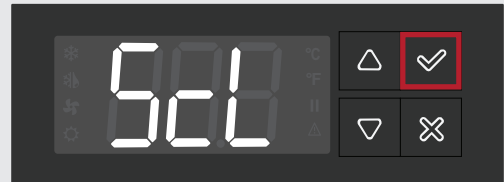

ضبط التحكم في درجة الحرارة - بدون شاشة رقمية

انظر الأمثلة أدناه (الشكل 1) لمقايض التحكم في درجة الحرارة التي قد تجدها في جهازك.

قم بتدوير مقبض التحكم في درجة الحرارة في اتجاه عقارب الساعة لخفض إعداد درجة الحرارة وعكس اتجاه عقارب الساعة لرفع إعداد درجة الحرارة. الرقم واحد (1) هو الإعداد الأكثر دفئًا، الرقم تسعة (9) هو الأبرد. انظر الشكل 2.



الشكل 1. مقايض التحكم في درجة الحرارة في وضع الإيقاف (الصور ليست بالحجم الفعلي).

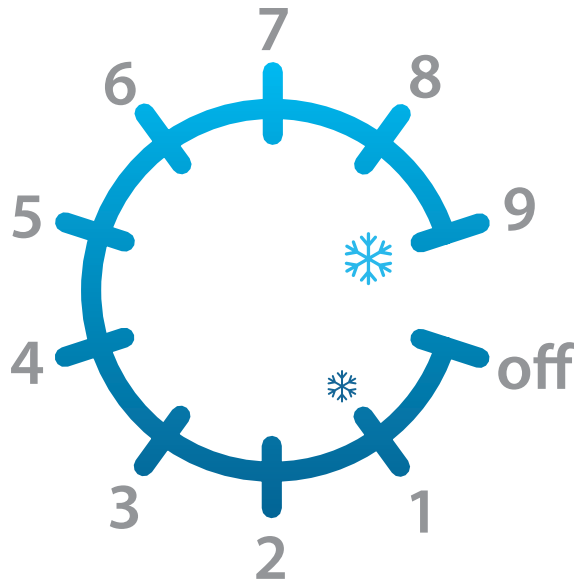

الشكل 2. إعدادات مقبض التحكم في درجة الحرارة. 1 هو الإعداد الأكثر دفئًا، 9 هو الأبرد.

الصيانة والإصلاح

⚠️ تحذير!

الأطراف حادة!

- توخي الحذر عند تحريك الجهاز وتركيبه وتنظيفه وصيانتته وإصلاحه لتجنب الجروح. وتأكد من توخي الحذر عند الوصول تحت الجهاز أو التعامل مع المكونات المعدنية.
- ابق بعيداً عن نقاط الضغط، مثل المسافة بين أبواب الجهاز والخزائن المحيطة. وتوخي الحذر أثناء غلق الأبواب مع وجود أطفال بالقرب منك.



خطر السحق أو القطع! حافظ على المسافة عند إخراج الجهاز من الصندوق أو تركيبه أو تحريكه أو صيانتته.



الأسطح المنزلة! يمكن أن تتسبب الرطوبة الناتجة من التصريف غير الصحيح في تكوين أسطح منزلة بالقرب من الجهاز. ومن واجبك تحذير عملائك على الفور من السطح المزلق والعمل على تجفيفه. يجب وضع علامات على جميع مناطق الأرضيات الرطبة تشير إلى أن الأرض رطبة.



⚠️ خطر!

خطر التعرض لصدمة كهربائية أو الحرق!

- لا يؤدي إيقاف تشغيل وحدة التحكم الإلكترونية أو ضبط وحدة التحكم في درجة الحرارة على وضع 0 (إيقاف التشغيل) إلى فصل الطاقة عن جميع المكونات. افصل الجهاز عن التيار الكهربائي أو افصل مصدر الإمداد بالطاقة قبل التركيب أو إجراء الصيانة.
- لا تنظف الجهاز باستخدام نافث ماء أو خرطوم ماء.



غاز التبريد المستخدم قابل للاشتعال. اطلب الخدمة فقط من مزود خدمة مرخص؛ لتقليل مخاطر الاشتعال المحتمل بسبب الأجزاء غير الصحيحة، أو الخدمة غير الصحيحة، ولضمان صحة المشغل وسلامته.



⚠️ تحذير!

- يجب تركيب الجهاز وصيانتته من خلال الفنيين المتخصصين فقط. للحصول على مساعدة بشأن تحديد مكان في خدمة التبريد في منطقتك للتركيب أو الخدمة أو الصيانة، يرجى زيارة محدد موقع شركة الصيانة لدينا (انظر الروابط ورموز QR في الصفحة 2).
- قم بإيقاف تشغيل جميع المرافق وإغلاقها (الغاز، والكهرباء، والماء) وفقاً للممارسات المعتمدة أثناء الصيانة أو الإصلاح.



يتحمل مالك الجهاز مسؤولية إجراء تقييم لمخاطر معدات الوقاية الشخصية (PPE) وضمان الحماية الكافية أثناء إجراءات الصيانة والتنظيف.

استخدم الأدوات المناسبة ومعدات السلامة ومعدات الوقاية الشخصية أثناء التركيب والصيانة.



الصيانة والإصلاح (تابع)

إجراء المستخدم!

- يرجى الاطلاع على معلومات مفصلة حول الصيانة والإصلاح في أدلة التركيب ذات الصلة بالطراز الخاص بك؛ ويمكنك العثور على دليل التركيب الخاص بطرازك من خلال هذا الرابط www.truemfg.com/support/manuals، أو عبر رمز الاستجابة السريعة الموجود في صفحة 2، أو الاتصال بقسم الدعم الفني لشركة TRUE.
- يجب أن تتم إجراءات ضبط الخزانة بعد التحقق من استواء وتثبيت الخزانة بصورة صحيحة.



ملاحظة!

- يتحمل مالك الجهاز مسؤولية صيانة الجهاز كما هو موضح في دليل التركيب. لا يغطي ضمان شركة TRUE إجراءات العناية والصيانة الروتينية.



الشكل 1. مثال على قطع غيار الشركة المصنعة للمعدات الأصلية (OEM).

استبدال المكونات

إجراء المستخدم!

- استبدال المكونات بمكونات الشركة المصنعة للمعدات الأصلية (OEM) مثل المكونات الموضحة في شكل 1. وتعمل قطع غيار الشركة المصنعة للمعدات الأصلية على الحد من مخاطر الاشتعال المحتملة بسبب قطع الغيار غير المناسبة. لا تتحمل شركة True مسؤولية العيوب أو الأضرار الناتجة من الأجزاء غير المعتمدة من قبل شركة TRUE. سيتم إلغاء الضمان في حالة حدوث أي تلف ناتج من جزء لجهة أخرى غير جهة صانعي قطع غيار الشركة المصنعة.
- اطلب الخدمة فقط من مزود خدمة مرخص؛ لتقليل مخاطر الاشتعال المحتمل بسبب الأجزاء غير الصحيحة، أو الخدمة غير الصحيحة، ولضمان صحة المشغل وسلامته.



الصيانة والإصلاح (تابع)

تنظيف ملف المكثف

العناية العامة بالأسطح وعملية التنظيف

⚠️ خطر!

خطر الصدمة الكهربائية أو الحريق!

لا تنظف الجهاز باستخدام ناقت ماء أو خرطوم ماء.



⚠️ خطر!

خطر التعرض لصدمة كهربائية أو الحرق!

- افصل الجهاز أو أوقف تشغيل مصدر الإمداد بالطاقة قبل التركيب أو الصيانة.
- لا تنظف الجهاز باستخدام ناقت ماء أو خرطوم ماء.



⚠️ تحذير!

الأسطح المنزقة! يمكن أن تتسبب الرطوبة الناتجة من التصريف غير الصحيح في تكوين أسطح منزقة بالقرب من الجهاز. ومن واجبك تحذير عملائك على الفور من السطح المزلق والعمل على تجفيفه. يجب وضع علامات على جميع مناطق الأرضيات الرطبة تشير إلى أن الأرض رطبة.



يتحمل مالك الجهاز مسؤولية إجراء تقييم لمخاطر معدات الوقاية الشخصية (PPE) وضمان الحماية الكافية أثناء إجراءات الصيانة والتنظيف.

استخدم الأدوات المناسبة ومعدات السلامة ومعدات الوقاية الشخصية أثناء التركيب والصيانة.



⚠️ تحذير!

يتحمل مالك الجهاز مسؤولية إجراء تقييم لمخاطر معدات الوقاية الشخصية (PPE) وضمان الحماية الكافية أثناء إجراءات الصيانة والتنظيف.

استخدم الأدوات المناسبة ومعدات السلامة ومعدات الوقاية الشخصية أثناء التركيب والصيانة.



الأطراف حادة! ريش الملف حادة ويمكن أن يكون للمكونات المعدنية أطرافاً حادة. توخى الحذر عند تحريك الجهاز وتركيبه وتنظيفه وصيانته وإصلاحه لتجنب الجروح.



خطر إصابة العين! يمكن أن تتسبب المخلفات والغبار المتطاير في الهواء في إصابة العين. لذا يوصى بحماية العين.



! ملاحظة!

قد تتراكم الأوساخ في ملفات المكثف مع مرور الوقت. يمكن أن تتسبب ملفات المكثف المتسخة في تعطل المنتج ويوصى بفحصها كل 30 يوماً.



الجوانات

- نظّف الجوانات باستخدام الماء الدافئ والصابون.
- لا تستخدم الأدوات الحادة أو السكاكين لكشط الجوانات.
- تجنب استخدام منظفات ذات القوة الفائقة.

الزجاج

- نظّف الزجاج باستخدام منظف زجاج خفيف. لا تستخدم منظفات تحتوي على الحمضيات.

الجزء الداخلي

- نظّف الأسطح الداخلية بمحلول معتدل من صودا الخبز والماء للمساعدة في الحد من الرائحة؛ لا تستخدم المنظفات الحادة أو الكاشطة.
- بالنسبة للأجزاء البلاستيكية أو المطلية بالبودرة، استخدم الماء الدافئ والصابون للتنظيف ولا تستخدم منظفات الفولاذ المقاوم للصدأ أو المذيبات المشابهة.

الجزء الخارجي

- بالنسبة للأجزاء البلاستيكية أو المطلية بالبودرة، استخدم الماء الدافئ والصابون للتنظيف ولا تستخدم منظفات الفولاذ المقاوم للصدأ أو المذيبات المشابهة.
- لا تنظّف الفولاذ المقاوم للصدأ بالألياف السلكية أو المنتجات الكاشطة. لا تستخدم المنظفات أو مزيلات الشحوم مع الكلوريدات أو الفوسفات. يرجى الاطلاع على الدليل الخاص بالطراز للحصول على مزيد من المعلومات.

في معظم الوحدات، يمكن الوصول إلى المكثف عن طريق إزالة شبكة التهوية أو الغطاء الخاص بالجهاز. راجع أدلة التركيب الخاصة بالموديل للحصول على تعليمات محددة.

تتراكم الأوساخ في ملفات المكثف وتتطلب الفحص كل 30 يوماً أو حسب الحاجة.

يمكنك إزالة الغبار أو الأوساخ من ملف المكثف باستخدام إحدى الطرق التالية شهرياً أو حسب الحاجة:

- نظّف الأوساخ بفرشاة ذات شعيرات قوية. لا تقم أبداً بالتنظيف بالفرشاة عبر زعانف الملف.
- نظّف زعانف الملف باستخدام مكنسة كهربائية.
- انفخ ثاني أكسيد الكربون أو النيتروجين أو الهواء المضغوط برفق عبر زعانف الملف.

لا تضع أي مواد ترشّيح أمام ملف التكييف. إذا لم تتمكن من إزالة الغبار والأوساخ بشكل كافٍ، يُرجى الاتصال بفني مؤهل.

الصيانة والإصلاح (تابع)

الصيانة الموصى بها

يرجى الاطلاع على مهام الصيانة ومدى تكرارها الموصى به أدناه. قد تكون هناك ضرورة لتنفيذ بعض المهام بشكل متكرر بناءً على التركيب الخاص بك.

سنويًا	فصلي	شهري	مهام الصيانة
X	X	X	تأكد من أن الجهاز يحافظ على درجة حرارة المنتج.
X	X	X	افحص سلك الطاقة للتأكد من عدم وجود تلف؛ وفي حالة وجود تلف، استبدله فوراً.
X			تحقق من توصيل سلك الطاقة بالكامل بمقيس الجدار
X	X	X	افحص الحالة العامة للجهاز ومكوناته (مثل العجلات والأبواب والمفصلات).
X			تحقق من تشغيل كل الأجزاء المتحركة (مثل محركات المروحة والأبواب وأسلاك الأبواب).
X	X		افحص الحالة المادية لجميع الجوانات؛ تحقق من مانع تسريب الجوانات بشكل صحيح.
X	X	X	افحص أي مصابيح ووصلات حامل المصباح ووحدات مصباح LED ووصلات وحدة مصباح LED.
X	X	X	افحص جميع ملفات المكثف (الأمامية والخلفية) للتأكد من عدم وجود غبار ومخلفات؛ وفي حالة وجودها، قم بإزالة المخلفات.
X	X		افحص الحالة المادية لجميع ملفات المكثف وملفات المبخر؛ تصويب ريش الملف حسب الضرورة.
X	X		افحص جميع ملفات المبخر للتأكد من عدم وجود غبار ومخلفات؛ وفي حالة وجودها، قم بإزالة المخلفات.
X	X		تأكد من خلو خط الصرف من المخلفات.

